

# Promotion d'hiver



2025

Valable du 1er novembre 2025  
au 31 janvier 2026



**Mitutoyo**

**PRECISION** ●  
IS IN OUR **DNA** ●

# La culture de la précision. L'amélioration comme état d'esprit.

4 raisons pour lesquelles Mitutoyo fait la  
différence auprès de ses clients.



**PRECISION** ●  
IS IN OUR **DNA** ●●

Pour en savoir plus :



	Désignation	Description
	Transmission de données sans fil	U-WAVE est le système de transmission de données sans fil exclusif de Mitutoyo, supérieur à Bluetooth en termes de fiabilité et de portée. Il est basé sur les signaux IEEE802.15.4 dans la bande 2,4 GHz.
	Norme de transmission de données sans fil	Bluetooth est une norme de télécommunication permettant l'échange bidirectionnel de données, de musique, de vidéos et d'images sur de courtes distances pouvant atteindre 10 m.
	Émetteur U-WAVE et Bluetooth	Les émetteurs U-WAVE fit sont disponibles en version U-Wave et Bluetooth.
	Norme de transmission de données Mitutoyo	L'interface Digimatic originale de Mitutoyo permet un transfert rapide et fiable des données de mesure vers des périphériques externes tels que des ordinateurs, des imprimantes et des compteurs Mitutoyo.
	Norme de transmission de données Mitutoyo	Système de communication série bidirectionnel original de Mitutoyo qui permet entre autres d'effectuer le paramétrage des appareils depuis un ordinateur et de transmettre les données de mesure à ce dernier.
	Logiciel SPC	MeasurLink® est un système de gestion de données de mesure (SPC) au sein d'une base de données (Serveur SQL).
	Degré de protection en environnement difficile	L'indice de protection contre l'eau et la poussière en référence à la norme CEI 60529.
	Certificat d'inspection	Il comprend des données d'inspection permettant aux clients d'utiliser leurs produits en toute confiance. Mitutoyo peut également, sur commande, étalonner les instruments de mesure de ses clients et leur délivrer un certificat d'étalonnage prouvant leur traçabilité à la norme correspondante.
	Codeur linéaire ABSOLUTE	Règle de mesure électronique permettant une lecture directe de la position linéaire ABSOLUE. Aucune initialisation n'est nécessaire après la mise sous tension.
	Terme universel désignant les instruments IP Mitutoyo Digimatic	Ces instruments à main sont non seulement résistants à la poussière et à l'eau (degré de protection IP65 minimum), mais également à la détérioration des matériaux due au contact avec l'huile de coupe ou les liquides de refroidissement en utilisation normale. Remarque : certains types d'huile de coupe et de liquide de refroidissement sont agressifs et peuvent détériorer les éléments d'étanchéité avec le temps.

# Micromètres Digimatic QuantuMike IP65

- La broche se déplace quatre fois plus vite que celle d'un micromètre standard. Avance de la broche de 2 mm par tour de tambour.
- La fonction d'alerte d'étalonnage permet une gestion efficace de vos instruments de mesure.
- Prise en charge de la communication série bidirectionnelle Digimatic S1.

Réf.	Description	Capacité	Résolution	Précision	Sortie de données	Type de connecteur	Câble USB*	Application sans fil*		Prix tarif €	Prix promo €
								Émetteur	Connecteur		
293-140-40	Micromètre Digimatic QuantuMike IP65	0 – 25 mm	0,001 mm	± 1 µm	Oui	SA	06AGQ001A	264-622	02AZF960	380,00 €	280,00 €
293-141-40	Micromètre Digimatic QuantuMike IP65	25 – 50 mm	0,001 mm	± 1 µm	Oui	SA	06AGQ001A	264-622	02AZF960	468,00 €	350,00 €
293-142-40	Micromètre Digimatic QuantuMike IP65	50 – 75 mm	0,001 mm	±2 µm	Oui	SA	06AGQ001A	264-622	02AZF960	556,00 €	410,00 €
293-143-40	Micromètre Digimatic QuantuMike IP65	75 – 100 mm	0,001 mm	±2 µm	Oui	SA	06AGQ001A	264-622	02AZF960	628,00 €	470,00 €

\*Les câbles USB, les émetteurs et les connecteurs ne sont pas compris et doivent être commandés séparément. Pour les connexions sans fil non Bluetooth, U-Wave nécessite un récepteur 02AZD810D (voir pages 26 – 29).



# Micromètres d'extérieur Digimatic IP65

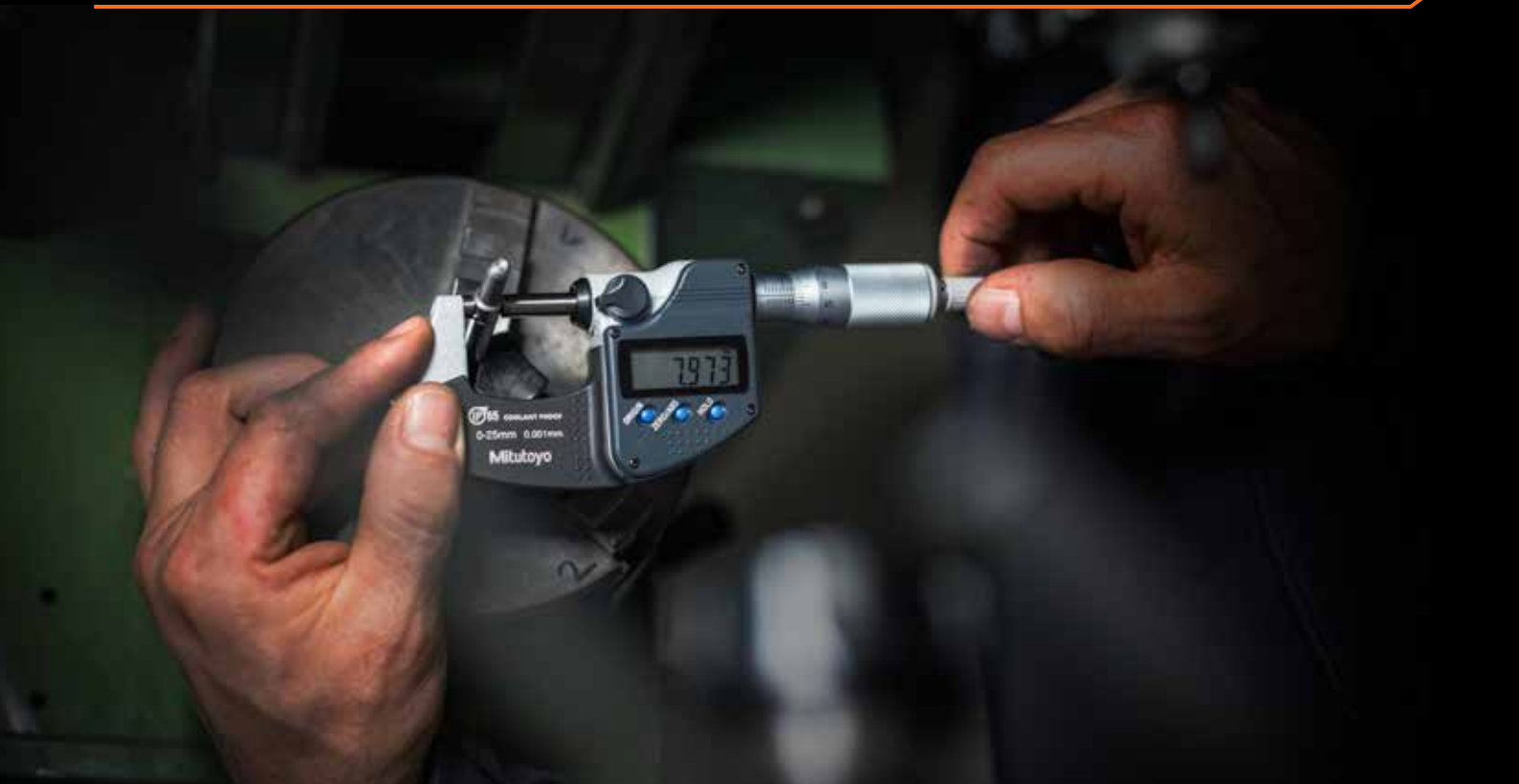



- Conception simple sans sortie de données. (293-821-30)
- Degré de protection IP65 pour une excellente résistance à la poussière et à l'eau. (sauf 293-821-30)
- Résistant au liquide de refroidissement, pour une utilisation à proximité des machines-outils. (sauf 293-821-30)

Réf.	Description	Capacité	Résolution	Précision	Sortie de données	Type de connecteur	Câble USB*	Application sans fil*		Prix tarif €	Prix promo €
								Émetteur	Connecteur		
293-821-30	Micromètre Digimatic	0 – 25 mm	0,001 mm	± 2 µm	Non					190,00 €	150,00 €
293-240-30	Micromètre Digimatic IP65	0 – 25 mm	0,001 mm	± 1 µm	Non					244,00 €	193,00 €
293-241-30	Micromètre Digimatic IP65	25 – 50 mm	0,001 mm	± 1 µm	Non					342,00 €	271,00 €
293-230-30	Micromètre Digimatic IP65	0 – 25 mm	0,001 mm	± 1 µm	Oui	B	06AFM380B	264-622	02AZF310	315,00 €	249,00 €
293-231-30	Micromètre Digimatic IP65	25 – 50 mm	0,001 mm	± 1 µm	Oui	B	06AFM380B	264-622	02AZF310	373,00 €	295,00 €
293-963-30	Micromètre Digimatic IP65, jeu de 4 pcs.	0 – 100 mm	0,001 mm		Oui	B	06AFM380B	264-622	02AZF310	1 810,00 €	1 433,00 €

\*Les câbles USB, les émetteurs et les connecteurs ne sont pas compris et doivent être commandés séparément. Pour les connexions sans fil Bluetooth, U-Wave nécessite un récepteur 02AZD810D (voir pages 26 – 29).



Logiciel de gestion des données Mitutoyo

# Micromètre QuickMike Digimatic IP65

- Avance de 10 mm par tour de tambour et broche non rotative.
- Degré de protection IP65 pour une excellente résistance à la poussière et à l'eau.
- Résistant au liquide de refroidissement, pour une utilisation à proximité de machines-outils.



Réf.	Description	Capacité	Résolution	Précision	Sortie de données	Type de connecteur	Câble USB*	Application sans fil*		Prix tarif €	Prix promo €
								Émetteur	Connecteur		
293-666-20	Micromètre QuickMike Absolute Digimatic	0 – 30 mm	0,001 mm	± 2 µm	Oui	B	06AFM380B	02AZD730G	02AZD790B	587,00 €	465,00 €

\*Les câbles USB, les émetteurs et les connecteurs ne sont pas compris et doivent être commandés séparément. Pour les connexions sans fil non Bluetooth, U-Wave nécessite un récepteur 02AZD810D (voir pages 26 – 29).

ABSOLUTE™

IP65

U-WAVE

DIGIMATIC

COOLANT PROOF™

MeasurLink™ ENABLED

Logiciel de gestion des données Mitutoyo

# Micromètre Digimatic de haute précision

U-WAVE

DIGIMATIC

ABSOLUTE™

MeasurLink™ ENABLED

Logiciel de gestion des données Mitutoyo



- Micromètre de haute précision avec résolution de 0,0001 mm.
- Corps extrêmement solide et mécanisme à force constante à haute performance de 7 à 9 N.

Réf.	Description	Capacité	Résolution	Précision	Sortie de données	Type de connecteur	Câble USB*	Application sans fil*		Prix tarif €	Prix promo €
								Émetteur	Connecteur		
293-100-20	Micromètre Digimatic de haute précision	0 – 25 mm	0,0001 mm	± 0,5 µm	Oui	B	06AFM380B	02AZD880G	02AZD790B	2 006,00 €	1 588,00 €

\*Les câbles USB, les émetteurs et les connecteurs ne sont pas compris et doivent être commandés séparément. Pour les connexions sans fil non Bluetooth, U-Wave nécessite un récepteur 02AZD810D (voir pages 26 – 29).

# Micromètres d'extérieur mécaniques



193-101



Sauf 193-101 et 103-913-50 (&gt;50 mm)



103-137

Réf.	Description	Remarque	Capacité	Lecture	Précision	Prix tarif €	Prix promo €
193-101	Micromètre d'extérieur à compteur		0 – 25 mm	0,01 mm	± 2 µm	155,00 €	119,00 €
103-137	Micromètres d'extérieur mécaniques		0 – 25 mm	0,01 mm	± 2 µm	59,00 €	47,00 €
103-138	Micromètres d'extérieur mécaniques		25 – 50 mm	0,01 mm	± 2 µm	84,00 €	67,00 €
103-913-50	Jeu de 6 micromètres d'extérieur mécaniques.		0 – 150 mm	0,01 mm		598,00 €	479,00 €
102-301	Micromètres d'extérieur mécaniques	Avec isolant thermique	0 – 25 mm	0,01 mm	± 2 µm	74,00 €	58,00 €
102-302	Micromètres d'extérieur mécaniques	Avec isolant thermique	25 – 50 mm	0,01 mm	± 2 µm	97,00 €	76,00 €

## Butées micrométriques et accessoires

- Pour micromètre d'extérieur, capacité de 0 à 100 mm.
- Orientation réglable.



156-101-10

- Conception compacte.
- Avec canon de 9,5 mm.
- Surface de mesure plate ou sphérique.



Réf.	Description	Capacité	Lecture	Prix tarif €	Prix promo €
156-101-10	Support de micromètre, angle réglable			70,00 €	56,00 €
148-104-10	Butée micrométrique, modèle compact standard avec surface de mesure plate	0 – 13 mm	0,01 mm	63,00 €	50,00 €
148-801-10	Butée micrométrique, modèle compact standard avec surface de mesure sphérique	0 – 13 mm	0,01 mm	64,00 €	50,00 €

# Pieds à coulisse Digimatic ABS étanche IP67

- Degré de protection IP67 pour une excellente résistance à la poussière et à l'eau.
- Résistant au liquide de refroidissement, pour une utilisation à proximité de machines-outils.
- Grâce au codeur ABS (absolu), aucun réglage d'origine n'est requis à la mise sous tension et la vitesse de réponse est illimitée.

Réf.	Description	Capacité	Résolution	Sortie de données	Caractéristique	Prix tarif €	Prix promo €
500-706-20	Pied à coulisse Digimatic ABS étanche IP67	0 – 150 mm	0,01 mm	Non	Jauge de profondeur plate	202,00 €	149,00 €
500-709-20	Pied à coulisse Digimatic ABS étanche IP67	0 – 150 mm	0,01 mm	Non	Jauge de profondeur ronde	203,00 €	158,00 €
500-707-20	Pied à coulisse Digimatic ABS étanche IP67	0 – 200 mm	0,01 mm	Non	Jauge de profondeur plate	279,00 €	219,00 €
500-708-20	Pied à coulisse Digimatic ABS étanche IP67	0 – 300 mm	0,01 mm	Non	Jauge de profondeur plate	401,00 €	312,00 €

Réf.	Description	Capacité	Résolution	Sortie de données	Caractéristique	Type de connecteur	Câble USB*	Application sans fil*		Prix tarif €	Prix promo €
								Émetteur	Connexion		
500-716-20	Pied à coulisse Digimatic ABS étanche IP67	0 – 150 mm	0,01 mm	Oui	Jauge de profondeur plate	A	06AFM380A	264-620	02AZF310	256,00 €	203,00 €
500-717-20	Pied à coulisse Digimatic ABS étanche IP67	0 – 200 mm	0,01 mm	Oui	Jauge de profondeur plate	A	06AFM380A	264-620	02AZF310	325,00 €	253,00 €
500-718-20	Pied à coulisse Digimatic ABS étanche IP67	0 – 300 mm	0,01 mm	Oui	Jauge de profondeur plate	A	06AFM380A	264-620	02AZF310	427,00 €	333,00 €

\*Les câbles USB, les émetteurs et les connecteurs ne sont pas compris et doivent être commandés séparément.  
Pour les connexions sans fil non Bluetooth, U-Wave nécessite un récepteur 02AZD810D (voir pages 26 – 29).

ABSOLUTE™

U-WAVE fit

DIGIMATIC

COOLANT PROOF™

IP67



# Pieds à coulisse Digimatic ABS, type standard

- Pied à coulisse Digimatic standard.
- Grâce au codeur ABS (absolu), aucun réglage d'origine n'est requis à la mise sous tension et la vitesse de réponse est illimitée.

Réf.	Description	Capacité	Résolution	Sortie de données	Caractéristique	Prix tarif €	Prix promo €
500-181-30	Pied à coulisse Digimatic AOS ABS	0 – 150 mm	0,01 mm	Non	Jauge de profondeur plate	134,00 €	99,00 €
500-184-30	Pied à coulisse Digimatic AOS ABS	0 – 150 mm	0,01 mm	Non	Jauge de profondeur ronde	134,00 €	101,00 €
500-196-30	Pied à coulisse Digimatic AOS ABS	0 – 6"/0 – 150 mm	0,0005"/0,01 mm	Non	Jauge de profondeur plate / molette de guidage	148,00 €	111,00 €
500-182-30	Pied à coulisse Digimatic AOS ABS	0 – 200 mm	0,01 mm	Non	Jauge de profondeur plate	215,00 €	168,00 €
500-197-30	Pied à coulisse Digimatic AOS ABS	0 – 8"/0 – 200 mm	0,0005"/0,01 mm	Non	Jauge de profondeur plate / molette de guidage	228,00 €	171,00 €

Réf.	Description	Capacité	Résolution	Sortie de données	Caractéristique	Type de connecteur	Câble USB*	Application sans fil*		Prix tarif €	Prix promo €
								Émetteur	Connexion		
500-161-30	Pied à coulisse Digimatic AOS ABS	0 – 150 mm	0,01 mm	Oui	Jauge de profondeur plate	C	06AFM380C	264-621	02AZF300	171,00 €	135,00 €
500-162-30	Pied à coulisse Digimatic AOS ABS	0 – 200 mm	0,01 mm	Oui	Jauge de profondeur plate	C	06AFM380C	264-621	02AZF300	241,00 €	188,00 €
500-205-30	Pied à coulisse Digimatic AOS ABS	0 – 300 mm	0,01 mm	Oui	Jauge de profondeur plate	C	06AFM380C	264-621	02AZF300	338,00 €	263,00 €

\*Les câbles USB, les émetteurs et les connecteurs ne sont pas compris et doivent être commandés séparément.  
Pour les connexions sans fil non Bluetooth, U-Wave nécessite un récepteur 02AZD810D (voir pages 26 – 29).





ABSOLUTE™



DIGIMATIC

MeasurLink® ENABLED  
Logiciel de gestion des données Mitutoyo

U-WAVE fit



# Pieds à coulisse Digimatic ABS, modèle à double becs

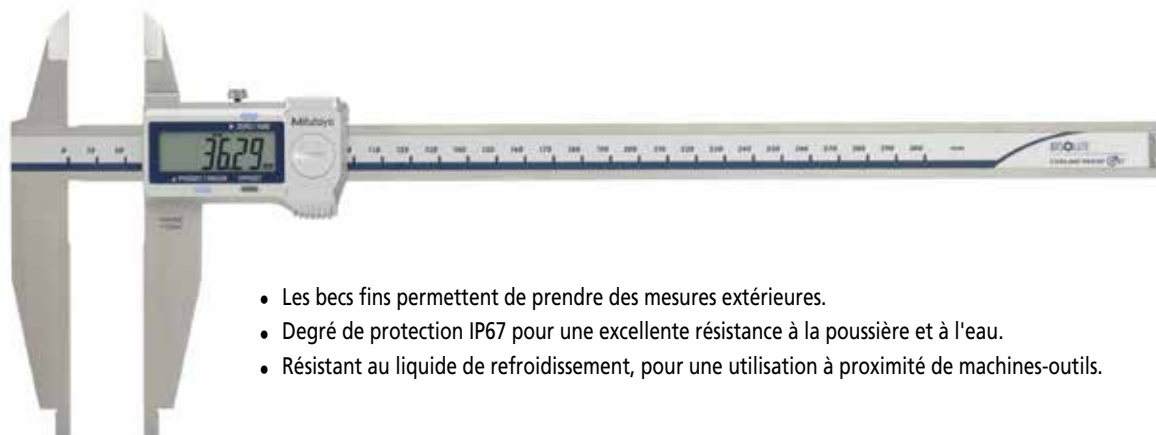

- Les becs fins permettent de prendre des mesures extérieures.
- Degré de protection IP67 pour une excellente résistance à la poussière et à l'eau.
- Résistant au liquide de refroidissement, pour une utilisation à proximité de machines-outils.

Réf.	Description	Capacité	Résolution	Sortie de données	Type de connecteur	Câble USB*	Application sans fil*		Prix tarif €	Prix promo €
							Émetteur	Connexion		
551-331-20	Pied à coulisse Digimatic ABS à double becs IP67	0 – 300 mm	0,01 mm	Oui	A	06AFM380A	264-620	02AZF310	596,00 €	454,00 €

\*Les câbles USB, les émetteurs et les connecteurs ne sont pas compris et doivent être commandés séparément. Pour les connexions sans fil non Bluetooth, U-Wave nécessite un récepteur 02AZD810D (voir pages 26 – 29).

**MeasurLink<sup>®</sup> ENABLED**  
Logiciel de gestion des données Mitutoyo



**U-WAVE** fit

**ABSOLUTE**™

**COOLANT PROOF**™



**DIGIMATIC**



- Les becs fins permettent de prendre des mesures extérieures.
- Échelle ABS : aucun réglage d'origine et aucune limite de vitesse.

Réf.	Description	Capacité	Résolution	Sortie de données	Type de connecteur	Câble USB*	Connexion sans fil*		Prix tarif €	Prix promo €
							Émetteur	Connexion		
551-204-10	Pied à coulisse Digimatic ABS, modèle à double becs	0 – 500 mm	0,01 mm	Oui	C	06AFM380C	02AZD880G	02AZD790C	960,00 €	748,00 €
551-207-10	Pied à coulisse Digimatic ABS, modèle à double becs	0 – 1 000 mm	0,01 mm	Oui	C	06AFM380C	02AZD880G	02AZD790C	1 594,00 €	1 242,00 €

\*Les câbles USB, les émetteurs et les connecteurs ne sont pas compris et doivent être commandés séparément. Pour les connexions sans fil non Bluetooth, U-Wave nécessite un récepteur 02AZD810D (voir pages 26 – 29).

**MeasurLink<sup>®</sup> ENABLED**  
Logiciel de gestion des données Mitutoyo

**U-WAVE**

**ABSOLUTE**™

**DIGIMATIC**

## Pied à coulisse Digimatic fibre de carbone IP66

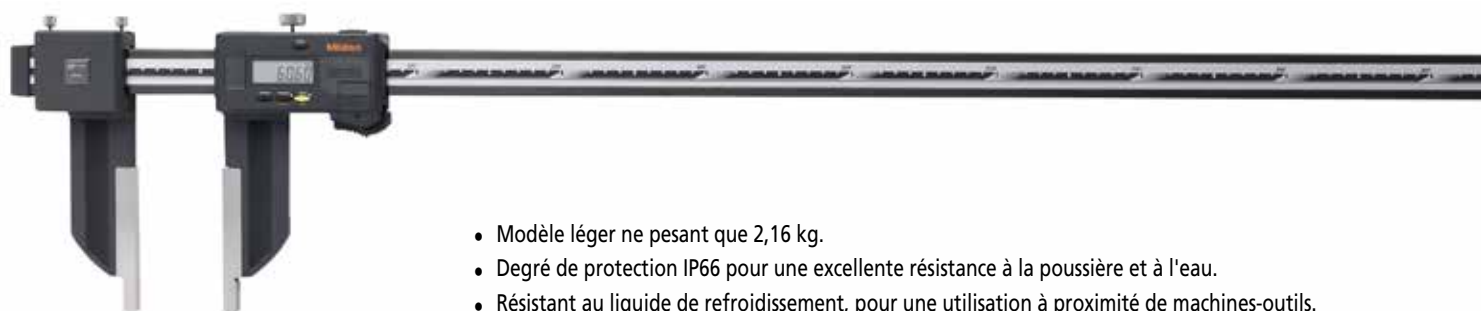

- Modèle léger ne pesant que 2,16 kg.
- Degré de protection IP66 pour une excellente résistance à la poussière et à l'eau.
- Résistant au liquide de refroidissement, pour une utilisation à proximité de machines-outils.

Réf.	Description	Capacité	Résolution	Sortie de données	Type de connecteur	Câble USB*	Application sans fil*		Prix tarif €	Prix promo €
							Émetteur	Connexion		
552-305-10	Pied à coulisse Digimatic fibre de carbone IP66	0 – 1 500 mm	0,01 mm	Oui	A	06AFM380A	02AZD730G	02AZD790A	2 418,00 €	1 884,00 €

\*Les câbles USB, les émetteurs et les connecteurs ne sont pas compris et doivent être commandés séparément.  
Pour les connexions sans fil non Bluetooth, U-Wave nécessite un récepteur 02AZD810D (voir pages 26 – 29).

**MeasurLink<sup>®</sup> ENABLED**  
Logiciel de gestion des données Mitutoyo

**U-WAVE**

**ABSOLUTE™**

**DIGIMATIC**

**IP66**

## Pieds à coulisse à vernier

- Déplacement ultra-fluide.

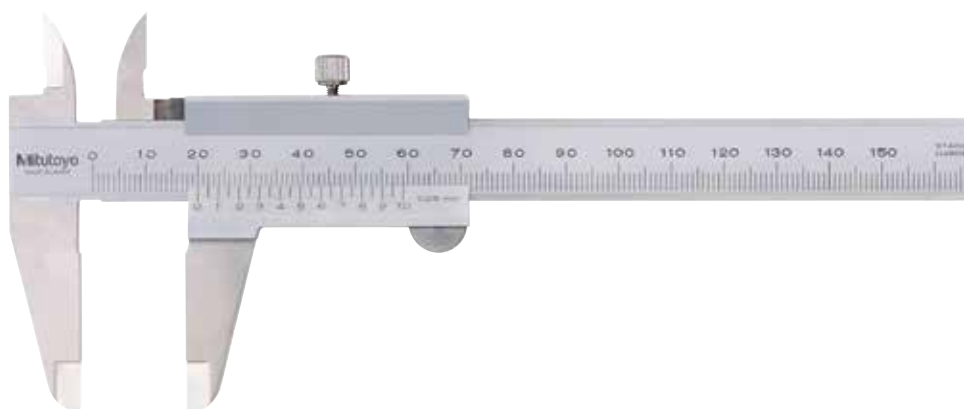

Réf.	Description	Capacité	Lecture	Caractéristique	Prix tarif €	Prix promo €
530-101	Pied à coulisse à vernier	0 – 150 mm	0,05 mm		38,00 €	29,00 €
530-104	Pied à coulisse à vernier	0 – 150 mm/ 0 – 6"	0,05 mm, 1/128"		39,00 €	31,00 €
530-122	Pied à coulisse à vernier	0 – 150 mm	0,02 mm		46,00 €	36,00 €
530-312	Pied à coulisse à vernier	0 – 150 mm/ 0 – 6"	0,02 mm, 0,001"		71,00 €	54,00 €
530-123	Pied à coulisse à vernier	0 – 200 mm	0,02 mm		75,00 €	58,00 €
530-124	Pied à coulisse à vernier	0 – 300 mm	0,02 mm		229,00 €	178,00 €
531-101	Pied à coulisse à vernier	0 – 150 mm	0,05 mm	À vernier autobloquant	53,00 €	41,00 €
531-122	Pied à coulisse à vernier	0 – 150 mm/ 0 – 6"	0,05 mm, 1/128"	À vernier autobloquant	47,00 €	37,00 €

# Jauges de profondeur Digimatic ABS

- Les surfaces de mesure sont trempées et finement polies.
- Grâce au codeur ABS (absolu), aucun réglage d'origine n'est requis à la mise sous tension et la vitesse de réponse est illimitée.



Réf.	Description	Capacité	Résolution	Sortie de données	Type de connecteur	Câble USB*	Connexion sans fil*		Prix tarif €	Prix promo €
							Émetteur	Connexion		
571-201-30	Jauge de profondeur Digimatic ABS AOS	0 – 150 mm	0,01 mm	Oui	C	06AFM380C	264-621	02AZF300	406,00 €	316,00 €
571-202-30	Jauge de profondeur Digimatic ABS AOS	0 – 200 mm	0,01 mm	Oui	C	06AFM380C	264-621	02AZF300	490,00 €	382,00 €
571-203-30	Jauge de profondeur Digimatic ABS AOS	0 – 300 mm	0,01 mm	Oui	C	06AFM380C	264-621	02AZF300	500,00 €	390,00 €

\*Les câbles USB, les émetteurs et les connecteurs ne sont pas compris et doivent être commandés séparément. Pour les connexions sans fil Bluetooth, U-Wave nécessite un récepteur 02AZD810D (voir pages 26 – 29).



## Pieds à coulisse mécaniques à usage spécifique

- Pieds à coulisse pour usages spécifiques.

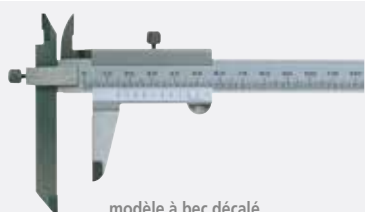

modèle à bec décalé  
536-101



modèle avec bec à crochets  
536-172

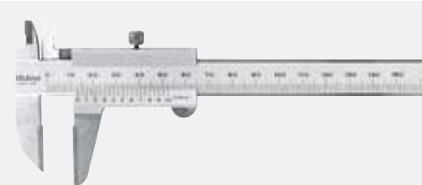

modèle avec bec en carbure  
536-221 | 536-222

Réf.	Description	Capacité	Lecture	Prix tarif €	Prix promo €
536-101	Pied à coulisse mécanique à bec décalé	0 – 150 mm	0,05 mm	320,00 €	272,00 €
536-172	Pied à coulisse à vernier avec bec à crochets	0 – 200 mm	0,02 mm	712,00 €	605,00 €
536-221	Pied à coulisse mécanique à becs décalés en carbure	0 – 150 mm	0,05 mm	173,00 €	147,00 €
536-222	Pied à coulisse mécanique à becs décalés en carbure	0 – 200 mm	0,05 mm	209,00 €	178,00 €

# Pieds à coulisse Digimatic à usage spécifique

- Pieds à coulisse pour usages spécifiques.
- Degré de protection IP67 pour une excellente résistance à la poussière et à l'eau. (Sauf 573-191-30)
- Résistant au liquide de refroidissement, pour une utilisation à proximité des machines-outils. (Sauf 573-191-30)

## 573-191-30

Ce pied à coulisse se caractérise par une force de mesure faible et constante de 0,5 à 1 N. Idéal pour mesurer des pièces déformables.



573-635-20



573-643-20



573-648-20



573-662-20

Réf.	Description	Capacité	Résolution	Sortie de données	Type de connecteur	Câble USB*	Connexion sans fil*		Prix tarif €	Prix promo €
							Émetteur	Connexion		
573-191-30	Pied à coulisse Digimatic ABS à force de mesure constante	0 – 180 mm	0,01 mm	Oui	C	06AFM380C	264-621	02AZF300	1 091,00 €	927,00 €
573-635-20	Pied à coulisse Digimatic ABS type couteau IP67	0 – 150 mm	0,01 mm	Oui	A	06AFM380A	264-620	02AZF310	742,00 €	631,00 €
573-643-20	Pied à coulisse Digimatic ABS à becs longs IP67	10,1 – 200 mm	0,01 mm	Oui	A	06AFM380A	02AZD730G	02AZD790A	845,00 €	718,00 €
573-648-20	Pied à coulisse Digimatic ABS avec becs à pointes de mesure intérieure IP67	20,1 – 170 mm	0,01 mm	Oui	A	06AFM380A	264-620	02AZF310	782,00 €	665,00 €
573-654-20	Pied à coulisse Digimatic ABS avec becs à pointes de mesure extérieure IP67	0 – 150 mm	0,01 mm	Oui	A	06AFM380A	264-620	02AZF310	767,00 €	652,00 €
573-662-20	Pied à coulisse Digimatic ABS pour le contrôle de l'épaisseur des tubes IP67	0 – 150 mm	0,01 mm	Oui	A	06AFM380A	264-620	02AZF310	655,00 €	557,00 €

\*Les câbles USB, les émetteurs et les connecteurs ne sont pas compris et doivent être commandés séparément. Pour les connexions sans fil non Bluetooth, U-Wave nécessite un récepteur 02AZD810D (voir pages 26-29).

**MeasurLink** ENABLED  
Logiciel de gestion des données Mitutoyo

**ABSOLUTE™**

**DIGIMATIC**

**U-WAVE**

(573-643-20)

**COOLANT PROOF™**

(Sauf 573-191-30)

**IP67**

**U-WAVE fit**

(Sauf 573-643-20)



# Micromètres d'intérieur à 3 touches

- Les broches de mesure revêtues de titane offrent une excellente durabilité et résistance aux chocs.

Réf.	Description	Capacité	Lecture	Précision	Prix tarif €	Prix promo €
368-164	Micromètre Int méca 3 touches sans bague de réglage, ni rallonge	12 – 16 mm	0,005 mm	± 3 µm	480,00 €	378,00 €
368-165	Micromètre Int méca 3 touches sans bague de réglage, ni rallonge	16 – 20 mm	0,005 mm	± 3 µm	493,00 €	388,00 €
368-166	Micromètre Int méca 3 touches sans bague de réglage, ni rallonge	20 – 25 mm	0,005 mm	± 3 µm	505,00 €	398,00 €
368-167	Micromètre Int méca 3 touches sans bague de réglage, ni rallonge	25 – 30 mm	0,005 mm	± 3 µm	517,00 €	407,00 €
368-168	Micromètre Int méca 3 touches sans bague de réglage, ni rallonge	30 – 40 mm	0,005 mm	± 3 µm	535,00 €	421,00 €
368-169	Micromètre Int méca 3 touches sans bague de réglage, ni rallonge	40 – 50 mm	0,005 mm	± 3 µm	543,00 €	427,00 €
368-911	Micromètre Int méca 3 touches avec bague de réglage et rallonge, jeu de 3 pièces	6 – 12 mm	0,001 mm		1 091,00 €	864,00 €
368-912	Micromètre Int méca 3 touches avec bague de réglage et rallonge, jeu de 2 pièces	12 – 20 mm	0,005 mm		942,00 €	746,00 €
368-913	Micromètre Int méca 3 touches avec bague de réglage et rallonge, jeu de 4 pièces	20 – 50 mm	0,005 mm		2 160,00 €	1 710,00 €

Réf.	Description	Capacité	Résolution	Précision	Sortie de données	Type de connecteur	Câble USB*	Application sans fil*		Prix tarif €	Prix promo €
								Émetteur	Connecteur		
468-164	Micromètre d'intérieur Digimatic 3 touches IP65	12 – 16 mm	0,001 mm	± 3 µm	Oui	B	06AFM380B	02AZD730G	02AZD790B	1 402,00 €	1 070,00 €
468-165	Micromètre d'intérieur Digimatic 3 touches IP65	16 – 20 mm	0,001 mm	± 3 µm	Oui	B	06AFM380B	02AZD730G	02AZD790B	1 375,00 €	1 073,00 €
468-166	Micromètre d'intérieur Digimatic 3 touches IP65	20 – 25 mm	0,001 mm	± 3 µm	Oui	B	06AFM380B	02AZD730G	02AZD790B	1 445,00 €	1 110,00 €
468-167	Micromètre d'intérieur Digimatic 3 touches IP65	25 – 30 mm	0,001 mm	± 3 µm	Oui	B	06AFM380B	02AZD730G	02AZD790B	1 445,00 €	1 113,00 €
468-168	Micromètre Int Digi 3 touches IP65 avec bague de réglage	30 – 40 mm	0,001 mm	± 3 µm	Oui	B	06AFM380B	02AZD730G	02AZD790B	1 434,00 €	1 135,00 €
468-981	Micromètre Int Digi 3 touches IP65 avec bague de réglage	6 – 12 mm	0,001 mm		Oui	B	06AFM380B	02AZD730G	02AZD790B	3 310,00 €	2 620,00 €
468-982	Micromètre Int Digi 3 touches IP65 avec bague de réglage	12 – 25 mm	0,001 mm		Oui	B	06AFM380B	02AZD730G	02AZD790B	3 670,00 €	2 905,00 €
468-983	Micromètre Int Digi 3 touches IP65 avec bague de réglage	25 – 50 mm	0,001 mm		Oui	B	06AFM380B	02AZD730G	02AZD790B	3 973,00 €	3 145,00 €
568-924-10	Jeu de micromètres Int Digi ABS Borematic avec bague de réglage	6 – 12 mm	0,001 mm		Oui	F	06AFM380F	02AZD730G	02AZD790F	2 070,00 €	1 639,00 €
568-925-10	Jeu de micromètres Int Digi ABS Borematic avec bague de réglage	12 – 25 mm	0,001 mm		Oui	F	06AFM380F	02AZD730G	02AZD790F	2 223,00 €	1 760,00 €
568-926-10	Jeu de micromètres Int Digi ABS Borematic avec bague de réglage	25 – 50 mm	0,001 mm		Oui	F	06AFM380F	02AZD730G	02AZD790F	2 616,00 €	2 071,00 €

\*Les câbles USB, les émetteurs et les connecteurs ne sont pas compris et doivent être commandés séparément.  
Pour les connexions sans fil non Bluetooth, U-Wave nécessite un récepteur 02AZD810D (voir pages 26 – 29).



COOLANT PROOF™

(Sauf série 568)

U-WAVE

DIGIMATIC

MeasurLink ENABLED

Logiciel de gestion des données Mitutoyo





- Degré de protection IP65 pour une excellente résistance à la poussière et à l'eau.
- Résistant au liquide de refroidissement, pour une utilisation à proximité de machines-outils.
- Les broches de mesure revêtues de titane offrent une excellente durabilité et résistance aux chocs.

Série 568



#### Jeu de Borematic à ouverture rapide - 568-924-10, 568-925-10 et 568-926-10

- Jeu de Borematic à ouverture rapide avec afficheur et têtes interchangeables.
- Les broches de mesure revêtues de titane offrent une excellente durabilité et résistance aux chocs.
- L'unité d'affichage rotative à 330° permet également une lecture facile sous n'importe quel angle.



# Vérificateurs d'alésage



- Touches fixes et mobiles en carbure pour la durabilité et la résistance à l'usure.
- Réduction de 50 % de l'influence de la chaleur de la main de l'opérateur grâce à la poignée isolante.
- Le vérificateur d'alésage est livré avec un comparateur Digimatic doté d'une fonction de maintien de la valeur minimum qui permet de mesurer facilement le diamètre d'un alésage.

Réf.	Description	Capacité	Résolution	Précision	Sortie de données	Type de connecteur	Câble USB*	Application sans fil*		Prix tarif €	Prix promo €
								Émetteur	Connecteur		
511-925-20	Vérificateur d'alésage à 2 touches avec comparateur Digimatic	18 – 150 mm	0,001 mm	± 2 µm	Oui	F	06AFM380F	264-623	02AZD790F	1 143,00 €	905,00 €

\*Les câbles USB, les émetteurs et les connecteurs ne sont pas compris et doivent être commandés séparément. Pour les connexions sans fil non Bluetooth, U-Wave nécessite un récepteur 02AZD810D (voir pages 26 – 29).

ABSOLUTE™



DIGIMATIC

MeasurLink<sup>®</sup> ENABLED  
Logiciel de gestion des données Mitutoyo

U-WAVE<sup>fit</sup>

- Touches fixes et mobiles en carbure pour la durabilité et la résistance à l'usure.
- Réduction de 50 % de l'influence de la chaleur de la main de l'opérateur grâce à la poignée isolante.



Réf.	Description	Capacité	Lecture	Prix tarif €	Prix promo €
511-921-20	Instrument de mesure intérieure à 2 touches avec comparateur mécanique.	18 – 150 mm	0,01 mm	597,00 €	473,00 €
511-713-20	Instrument de mesure intérieure à 2 touches avec comparateur mécanique.	50 – 150 mm	0,01 mm	324,00 €	257,00 €
511-715-20	Instrument de mesure intérieure à 2 touches avec comparateur mécanique.	160 – 250 mm	0,01 mm	631,00 €	487,00 €



# Trusquins



- Grâce au codeur ABS (absolu), aucun réglage d'origine n'est requis à la mise sous tension et la vitesse de réponse est illimitée.
- La montée et la descente du coulisseau se font sans à coup, grâce à une manivelle
- Écran de grande dimension et boutons faciles à utiliser.

Réf.	Description	Capacité	Résolution	Sortie de données	Type de connecteur	Câble USB*	Application sans fil*		Prix tarif €	Prix promo €
							Émetteur	Connecteur		
570-402	Trusquin Digimatic ABS avec manivelle	0 – 300 mm	0,01 mm	Oui	F	06AFM380F	02AZD880G	02AZD790F	786,00 €	622,00 €
570-404	Trusquin Digimatic ABS avec manivelle	0 – 600 mm	0,01 mm	Oui	F	06AFM380F	02AZD880G	02AZD790F	1 382,00 €	1 045,00 €

\*Les câbles USB, les émetteurs et les connecteurs ne sont pas compris et doivent être commandés séparément. Pour les connexions sans fil non Bluetooth, U-Wave nécessite un récepteur 02AZD810D (voir pages 26 – 29).

**U-WAVE**

**DIGIMATIC**

**MeasurLink<sup>®</sup> ENABLED**  
Logiciel de gestion des données Mitutoyo

**ABSOLUTE<sup>™</sup>**

# Colonnes de mesure QM-Height



- Elle dispose d'un codeur linéaire ABSOLUTE haute résolution d'une grande précision pour la détection de position.
- Modèles avec et sans coussin d'air.
- Possibilité d'évaluation OK/± HT par simple définition des limites de tolérance supérieure et inférieure.

Réf.	Description	Capacité	Résolution	Précision	Sortie de données	Type de connecteur	Câble USB*	Application sans fil*		Prix tarif €	Prix promo €
								Émetteur	Connecteur		
518-240	QM Height sans coussin d'air	0 – 350 mm	0,001/0,005 mm	± (2,4 + 2,1 L/600) µm L = longueur (mm)	Oui	D	06AFM380D	02AZD880G	02AZD790D	4 115,00 €	3 181,00 €
518-244	QM Height avec coussin d'air	0 – 350 mm	0,001/0,005 mm	± (2,4 + 2,1 L/600) µm L = longueur (mm)	Oui	D	06AFM380D	02AZD880G	02AZD790D	4 544,00 €	3 516,00 €
518-242	QM Height sans coussin d'air	0 – 600 mm	0,001/0,005 mm	± (2,4 + 2,1 L/600) µm L = longueur (mm)	Oui	D	06AFM380D	02AZD880G	02AZD790D	4 954,00 €	3 579,00 €
518-246	QM Height avec coussin d'air	0 – 600 mm	0,001/0,005 mm	± (2,4 + 2,1 L/600) µm L = longueur (mm)	Oui	D	06AFM380D	02AZD880G	02AZD790D	5 375,00 €	3 956,00 €

\*Les câbles USB, les émetteurs et les connecteurs ne sont pas compris et doivent être commandés séparément. Pour les connexions sans fil non Bluetooth, U-Wave nécessite un récepteur 02AZD810D (voir pages 26 – 29).

## Gestion centralisée des données

Les erreurs de saisie manuelle sont éliminées, permettant une amélioration significative de l'efficacité opérationnelle.

- Le pilote de communication USB peut être téléchargé depuis le site Internet de Mitutoyo.  
<https://www.mitutoyo.fr>

### Sortie USB

Remarque : utilisez un micro-câble USB disponible dans le commerce (pour la communication uniquement).

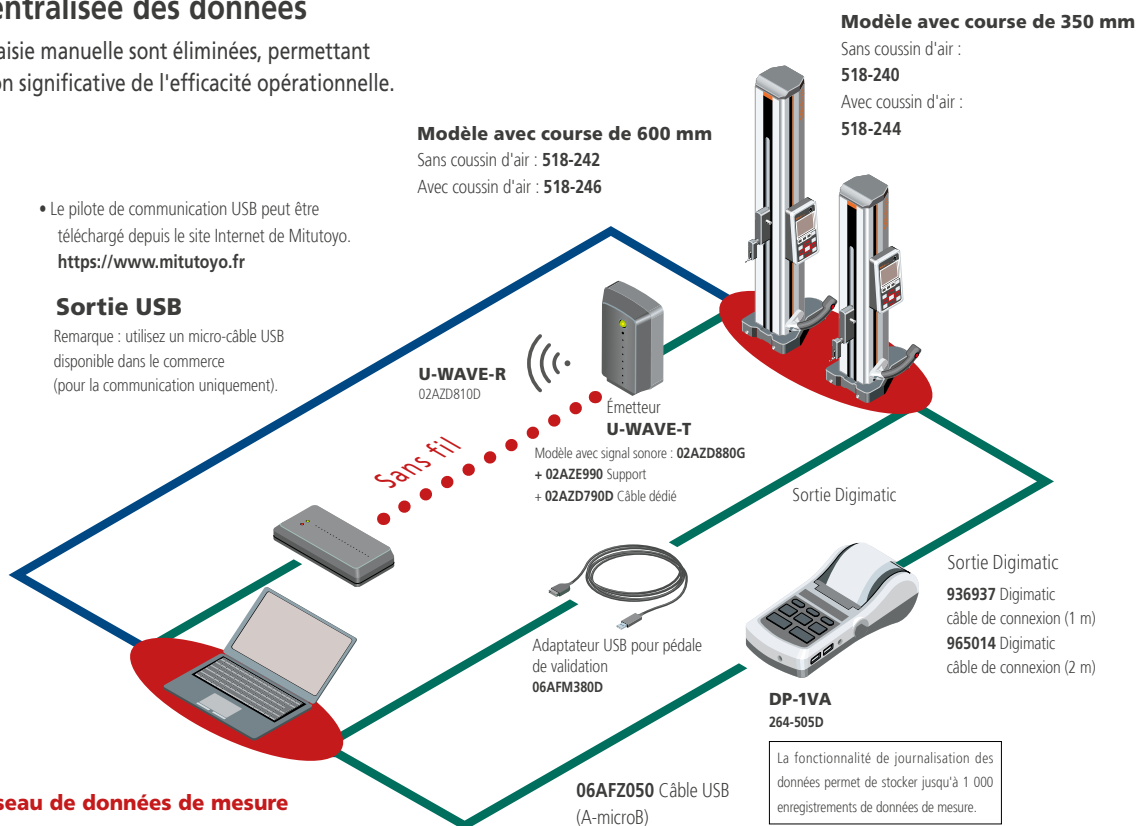

### Système pour réseau de données de mesure

## MeasurLink®

MeasurLink est une plate-forme IoT de gestion de la qualité offrant une « visualisation de la qualité » en collectant des données en temps réel avec des instruments de mesure Digimatic installés en réseau et en centralisant le contrôle et l'analyse des données.

MeasurLink® est une marque déposée par Mitutoyo Corporation au Japon et Mitutoyo America Corporation aux États-Unis.

### Produits en option pour l'exportation des données de mesure



**MeasurLink® ENABLED**  
Logiciel de gestion des données Mitutoyo

**ABSOLUTE™**

**U-WAVE**



**DIGIMATIC**

# Colonnes de mesure

U-WAVE

DIGIMATIC S1

MeasurLink<sup>®</sup> ENABLED

Logiciel de gestion des données Mitutoyo



En savoir plus

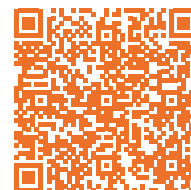

Les colonnes de mesure Linear Height **LH-600F** et **LH-600FG** sont des instruments de mesure de la hauteur 2D.

- Les opérations de mesure peuvent être effectuées en utilisant le calculeur avec écran tactile.
- Possibilité de mesurer avec une résolution de 0,1 µm.
- Haute précision de (1,1 + 0,6 L/600) µm.
- Sortie de données Digimatic bidirectionnelle (Digimatic S1).
- Les résultats de mesure peuvent être imprimés avec une imprimante de reçus ou une imprimante Digimatic (DP-1VA) et exportés vers un ordinateur par communication sans fil, un câble USB ou une clé USB.
- Mécanisme d'entraînement pneumatique.
- Exécution automatique de programmes pièce créés par apprentissage.
- Excellente visualisation de l'évaluation des résultats OK/±HT.
- Fonctionnement indépendant avec batterie rechargeable.
- Logiciel de communication LH disponible en ligne gratuitement.



Le kit de stylets K650986 est fourni de série



## > Cours en ligne Linear Height - Système de mesure 2D (accessoire standard)

Savoir utiliser correctement une colonne de mesure est une compétence particulièrement recherchée dans l'univers du contrôle qualité et ce cours de formation porte principalement sur le LH-600. Pendant ce cours en ligne, vous apprendrez, entre autres, à exécuter correctement les mesures, à lire et à gérer le palpeur, à effectuer des mesures en série et à lire les valeurs relevées.

Réf.	Description	Capacité	Résolution	Précision	Sortie de données	Type de connecteur	Câble USB	Application sans fil*		Prix tarif €	Prix promo €
								Émetteur	Connecteur		
PROMO015	Linear Height sans poignée, Jeu	0 - 977 mm	0,0001/ 0,001/ 0,01/ 0,1 mm	± (1,1 + 0,6L/600) µm L = longueur (mm)	Oui	SF	06AGQ001F	02AZD880G	02AZG011	8 926,70 €	7 052,00 €
PROMO016	Linear Height avec poignée, Jeu	0 - 977 mm	0,0001/ 0,001/ 0,01/ 0,1 mm	± (1,1 + 0,6L/600) µm L = longueur (mm)	Oui	SF	06AGQ001F	02AZD880G	02AZG011	9 373,70 €	7 410,00 €

L'offre comprend un cordon d'alimentation et un kit de stylets.

## Logiciel gratuit disponible sur mitutoyo.fr

### Logiciel LH-Communication Tool V1.0 pour la création de rapports d'inspection et la configuration des paramètres du système

Ce logiciel vous permet de créer et enregistrer des rapports d'inspection et de configurer les paramètres de l'appareil facilement.

Le logiciel de communication LH peut être téléchargé depuis le site internet de Mitutoyo : <https://www.mitutoyo.fr>

Pour la connexion avec un PC, utilisez un câble USB (type A-B).



## Les fonctions avancées d'exportation facilitent la gestion de vos données de mesure.

### L'exportation des données augmente l'efficacité du travail et la fiabilité des données enregistrées

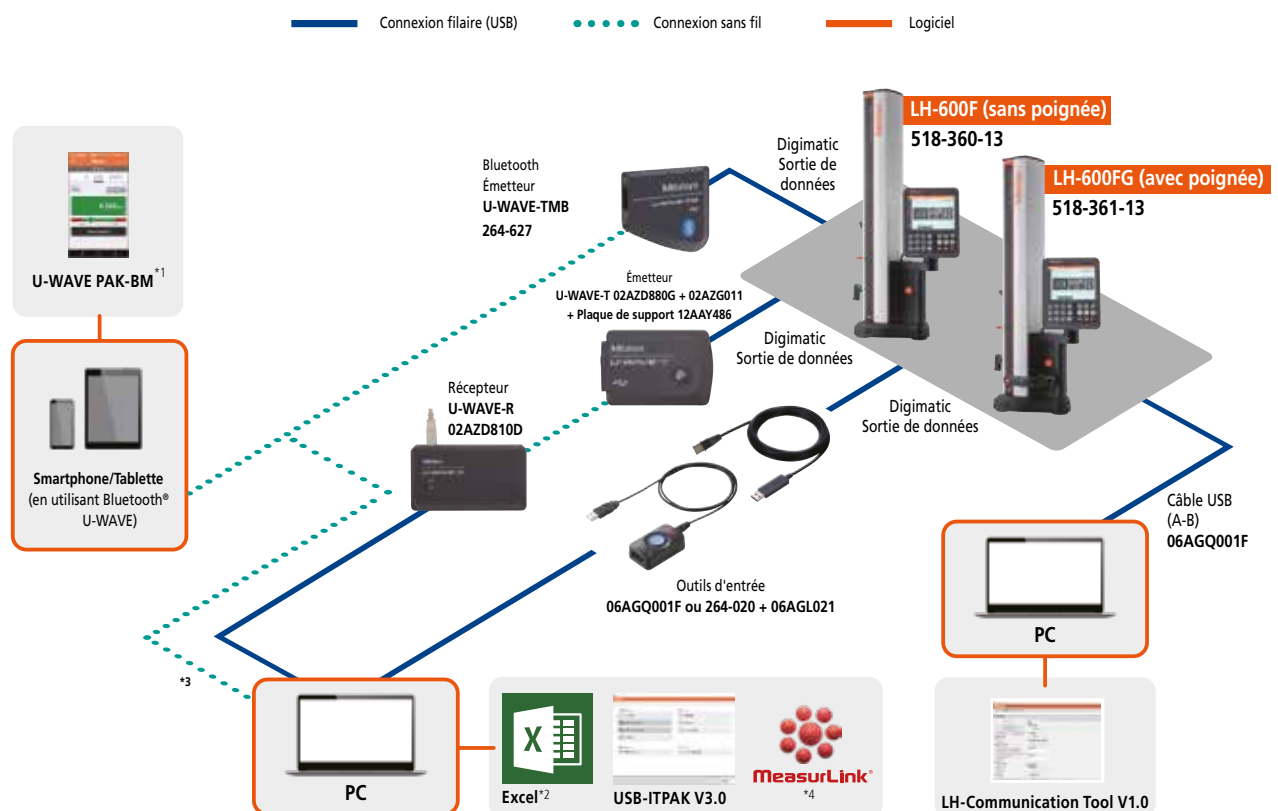

\*1 : Disponible dans l'App Store et Google Play en téléchargement gratuit. \*2 : Excel est une marque déposée de Microsoft Corporation. \*3 : La connexion est également possible avec un ordinateur équipé de Bluetooth. \*4 : MeasurLink® est une marque déposée par Mitutoyo Corporation (Japon) et Mitutoyo America Corporation (États-Unis).

### Produits en option pour l'exportation des données de mesure

# Comparateurs Digimatic

- Grâce au codeur ABS (absolu), aucun réglage d'origine n'est requis à la mise sous tension et la vitesse de réponse est illimitée.



**U-WAVE<sup>fit</sup>** (sauf 575-121)

**MeasurLink<sup>®</sup> ENABLED**  
Logiciel de gestion des données Mitutoyo

**ABSOLUTE™**

**DIGIMATIC**



**IP53**

(543-794B-10)

**U-WAVE**

(575-121)

Réf.	Description	Capacité	Résolution	Précision	Sortie de données	Type de connecteur	Câble USB*	Connexion sans fil*		Prix tarif €	Prix promo €
								Émetteur	Connexion		
543-781B-10	Comparateur Digimatic ID-S, dos plat	12,7 mm	0,01 mm	0,02 mm	Oui	F	06AFM380F	264-623	02AZD790F	187,00 €	147,00 €
543-790B-10	Comparateur Digimatic ID-S, dos plat	12,7 mm	0,001 mm	0,003 mm	Oui	F	06AFM380F	264-623	02AZD790F	357,00 €	280,00 €
543-794B-10	Comparateur Digimatic ID-S IP53, dos plat	12,7 mm	0,001 mm	0,003 mm	Oui	F	06AFM380F	264-623	02AZD790F	401,00 €	314,00 €
575-121	Comparateur Digimatic ID-U, ANSI/AGD	25,4 mm	0,01 mm	0,02 mm	Oui	F	06AFM380F	02AZD880G	02AZD790F	254,00 €	199,00 €

\*Les câbles USB, les émetteurs et les connecteurs ne sont pas compris et doivent être commandés séparément. Pour les connexions sans fil non Bluetooth, U-Wave nécessite un récepteur 02AZD810D (voir pages 26 – 29).

# Comparateurs Digimatic IP66

- Le modèle fin et avec tige de contact à l'arrière convient particulièrement aux mesures multipoints.
- Degré de protection IP66 pour une excellente résistance à la poussière et à l'eau.
- Résistant au liquide de refroidissement, pour une utilisation à proximité de machines-outils.



543-585-10

543-575-10

Réf.	Description	Capacité	Résolution	Précision	Sortie de données	Type de connecteur	Câble USB*	Connexion sans fil*		Prix tarif €	Prix promo €
								Émetteur	Connexion		
543-575-10	Comparateur Digimatic ID-N IP66, corps mince	12,7 mm	0,001 mm	0,003 mm	Oui	G	06AFM380G	264-622	02AZD790G	389,00 €	305,00 €
543-585-10	Comparateur Digimatic ID-B IP66, avec système d'affichage orientable	12,7 mm	0,001 mm	0,003 mm	Oui	G	06AFM380G	02AZD730G	02AZD790G	416,00 €	326,00 €

**MeasurLink<sup>®</sup> ENABLED**  
Logiciel de gestion des données Mitutoyo

**U-WAVE<sup>fit</sup>**

**ABSOLUTE™**

**COOLANT PROOF™**

**IP66**

**DIGIMATIC**



# Compareurs Digimatic

543-700B | 543-715B | 543-720B | 543-730B

- Communication bidirectionnelle permettant, par exemple, le paramétrage depuis un ordinateur (interface Digimatic S 1).
- Possibilité de mesures telles que le simple calcul de Ax et la détection de MAX/MIN/BATTEMENT.
- Possibilité d'évaluation OK/± HT par simple définition des limites de tolérance supérieure et inférieure.

543-340B-10

- Le comparateur permet d'utiliser une fonction de calcul pour la valeur mesurée  $Ax + B + Cx - 1$ .
- Fonction MAX/MIN/BATTEMENT.

543-310B-10

- Comparateur pour la mesure du diamètre intérieur.
- Fonction de maintien du minimum.
- Pour vérificateurs d'alésage



Réf.	Description	Capacité	Résolution	Précision	Sortie de données	Type de connecteur	Câble USB*	Connexion sans fil*		Prix tarif €	Promotion Prix €
								Émetteur	Connexion		
543-700B	Compareur Digimatic ID-C, dos plat	12,7 mm	0,0005 mm	0,003 mm	Oui	SF	06AGQ001F	264-623	02AZF700	446,00 €	349,00 €
543-715B	Compareur Digimatic ID-C à faible force, dos plat	12,7 mm	0,01 mm	0,02 mm	Oui	SF	06AGQ001F	264-623	02AZF700	394,00 €	309,00 €
543-720B	Compareur Digimatic ID-C, dos plat	25,4 mm	0,0005 mm	0,003 mm	Oui	SF	06AGQ001F	264-623	02AZG011	567,00 €	444,00 €
543-730B	Compareur Digimatic ID-C, dos plat	50,8 mm	0,0005 mm	0,005 mm	Oui	SF	06AGQ001F	264-623	02AZG011	848,00 €	635,00 €
543-310B-10	Compareur Digimatic ID-C pour vérificateur d'alésage	12,7 mm	0,001 mm	0,003 mm	Oui	F	06AFM380F	264-623	02AZD790F	563,00 €	441,00 €
543-340B-10	Compareur Digimatic ID-C avec fonctions de calcul	12,7 mm	0,001 mm	0,003 mm	Oui	F	06AFM380F	264-623	02AZD790F	629,00 €	493,00 €

\*Les câbles USB, les émetteurs et les connecteurs ne sont pas compris et doivent être commandés séparément. Pour les connexions sans fil non Bluetooth, U-Wave nécessite un récepteur 02AZD810D (voir pages 26 – 29).

**MeasurLink** ENABLED  
Logiciel de gestion des données Mitutoyo

**U-WAVE** fit

**ABSOLUTE**™



**DIGIMATIC S1**

(sauf 543-310B-10 et 543-340B-10)

# Comparteurs mécaniques

## Mécanique

- Le blocage de la lunette et le levier de relevage (en option) peuvent être fixés sur le côté droit ou sur le côté gauche. Ils peuvent être installés et démontés facilement sans outil.

2110AB-10



2109AB-10



2046A(B)

Réf.	Description	Capacité	Lecture	Lunette	Prix tarif €	Prix promo €
2046AB	Comparteur mécanique, dos plat	10 mm	0,01 mm	D=57 mm	48,00 €	38,00 €
2046A	Comparteur mécanique, dos à patte	10 mm	0,01 mm	D=57 mm	49,00 €	39,00 €
2110AB-10	Comparteur mécanique, monté sur rubis, antichoc, dos plat	1 mm	0,001 mm	D=57 mm	137,00 €	108,00 €
2109AB-10	Comparteur mécanique, monté sur rubis, antichoc, dos plat	1 mm	0,001 mm	D=57 mm	106,00 €	84,00 €
1044AB	Comparteur mécanique, conception compacte, dos plat	5 mm	0,01 mm	D=40 mm	77,00 €	61,00 €

# Comparteurs à palpeur orientable

- Durabilité, sensibilité et visibilité considérablement améliorées, avec tige et stylet de 8 mm.
- La lunette en cristal est dotée d'un revêtement antireflet pour une lecture facile des graduations.



Réf.	Description	Capacité	Lecture	Longueur du stylet	Prix tarif €	Prix promo €
513-404-10E	Comparteur à palpeur orientable	0,8 mm	0,01 mm	17,4 mm	105,00 €	83,00 €
513-415-10E	Comparteur à palpeur orientable	1 mm	0,01 mm	41 mm	172,00 €	134,00 €
513-405-10E	Comparteur à palpeur orientable	0,2 mm	0,002 mm	15,2 mm	137,00 €	108,00 €
513-401-10E	Comparteur à palpeur orientable	0,14 mm	0,001 mm	11,2 mm	187,00 €	146,00 €



# Accessoires

## Jeu de touches acier

Réf.	Description	Prix tarif €	Prix promo €
7822	Jeu de 6 touches, M2,5 x 0,45	207,00 €	164,00 €



## Support magnétique

Réf.	Description	Prix tarif €	Prix promo €
7010S-10	Base magnétique avec rayon d'action de 165 mm	106,00 €	82,00 €
7033-10	Base magnétique avec rayon d'action de 346 mm	499,00 €	399,00 €



## Réglets en acier

- Graduations très lisibles sur surface chromée satinée.



Réf.	Description	Capacité	Lecture	Prix tarif €	Prix promo €
182-105	Réglet en acier, large et rigide	6"/150 mm	1/32", 1/64", 1 mm, 0,5 mm	26,00 €	20,00 €
182-111	Réglet en acier, large et rigide	150 mm	1 mm – 0,5 mm (sur les deux faces)	26,00 €	20,00 €
182-125	Réglet en acier, large et rigide	12"/300 mm	1/32", 1/64", 1 mm, 0,5 mm	40,00 €	31,00 €
182-131	Réglet en acier, large et rigide	300 mm	1 mm – 0,5 mm (sur les deux faces)	40,00 €	31,00 €
182-225	Réglet en acier flexible	12"/300 mm	1/32", 1/64", 1 mm, 0,5 mm	36,00 €	28,00 €
182-309	Réglet en acier semi-flexible	40"/1000 mm	1/16", 1/32", 1/64", 1 mm, 0,5 mm	89,00 €	69,00 €



## Jauges d'épaisseur

Réf.	Description	Capacité	Prix tarif €	Prix promo €
184-304S	Jauge d'épaisseur avec 20 lames	0,05 – 1 mm par 0,05 mm	59,00 €	46,00 €

# Systemes sans fil U-WAVE

## Opérateurs



Pour découvrir les différents types de connexion par câble USB, suivez le QR code vers notre site internet



## Equipements



Micromètre Digimatic



Pied à coulisse Digimatic



(Comparateur ID-C)



Instrument de mesure Digimatic



Micromètre Digimatic



Pied à coulisse Digimatic



(Comparateur ID-C)

## Dispositifs de connexion



Pour QuantuMike



Pour micromètre IP65 standard



Pour pied à coulisse IP67



Pour pied à coulisse standard



Connecteur pour comparateur ID-C 12,7 mm



Câble de connexion



Pour QuantuMike



Pour micromètre IP65 standard



Pour pied à coulisse IP67



Pour pied à coulisse standard



Connecteur pour comparateur ID-C 12,7 mm

## Émetteurs

## Récepteur

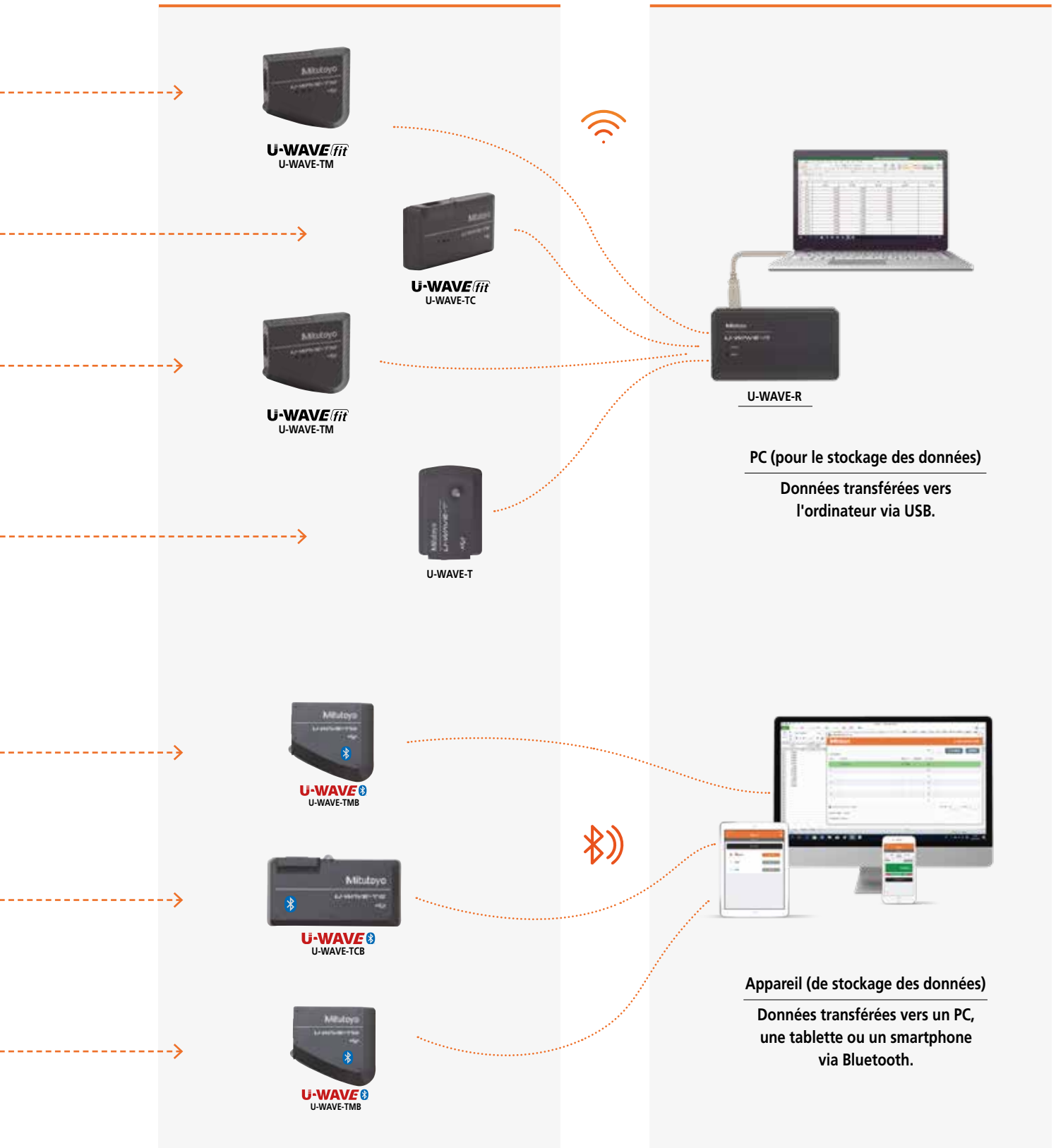



Emetteurs

Non	Norme U-Wave	Type d'émetteur	Caractéristique	Compatibilité	Prix tarif €	Prix promo €
02AZD730G	IEEE802.15.4 (2,4 GHz)	U-WAVE-T	IP67	Tout type Digimatic	187,00 €	129,00 €
02AZD880G	IEEE802.15.4 (2,4 GHz)	U-WAVE-T	Buzzer	Tout type Digimatic	187,00 €	129,00 €
264-620	IEEE802.15.4 (2,4 GHz)	U-WAVE Fit	IP67	Pied à coulisse	185,00 €	129,00 €
264-621	IEEE802.15.4 (2,4 GHz)	U-WAVE Fit	Buzzer	Pied à coulisse	185,00 €	129,00 €
264-622	IEEE802.15.4 (2,4 GHz)	U-WAVE Fit	IP67	Micromètre, comparateur	185,00 €	129,00 €
264-623	IEEE802.15.4 (2,4 GHz)	U-WAVE Fit	Buzzer	Micromètre, comparateur	185,00 €	129,00 €
264-624	Bluetooth	U-WAVE Fit	IP67	Pied à coulisse	185,00 €	129,00 €
264-625	Bluetooth	U-WAVE Fit	Buzzer	Pied à coulisse	185,00 €	129,00 €
264-626	Bluetooth	U-WAVE Fit	IP67	Micromètre, comparateur	185,00 €	129,00 €
264-627	Bluetooth	U-WAVE Fit	Buzzer	Micromètre, comparateur	185,00 €	129,00 €

Câbles de connexion et connecteurs pour émetteur U-WAVE

Réf	Description	Compatibilité	Émetteur		Prix tarif €	Prix promo €
02AZD790A	Câble de connexion A pour U-WAVE	Ex. pied à coulisse IP	U-WAVE fit	U-WAVE-T	110,00 €	76,00 €
02AZD790B	Câble de connexion B pour U-WAVE	Ex. micromètre IP, micromètre d'intérieur à 3 touches	U-WAVE fit	U-WAVE-T	110,00 €	76,00 €
02AZD790C	Câble de connexion C pour U-WAVE	Ex. pied à coulisse standard de grande taille sans degré de protection IP élevé	U-WAVE fit	U-WAVE-T	105,00 €	72,00 €
02AZD790D	Câble de connexion D pour U-WAVE	Ex. comparateurs ID-H, SJ-220-310-410, HV-100-HM-200, HR-530-600	U-WAVE fit	U-WAVE-T	98,00 €	68,00 €
02AZD790E	Câble de connexion E pour U-WAVE	Ex. HR-300-400, HH-411	U-WAVE fit	U-WAVE-T	98,00 €	68,00 €
02AZD790F	Câble de connexion F pour U-WAVE	Comparateur unidirectionnel, ex. ID-5	U-WAVE fit	U-WAVE-T	98,00 €	68,00 €
02AZD790G	Câble de connexion G pour U-WAVE	Comparateurs ID-N et ID-B	U-WAVE fit	U-WAVE-T	105,00 €	72,00 €
02AZG011	Câble de connexion SF pour U-WAVE	Comparateurs bidirectionnels ID-C et ID-F, colonne de mesure LH-600F/FG	U-WAVE fit	U-WAVE-T	131,00 €	86,00 €
02AZF300	Connecteur pour U-WAVE fit	Pied à coulisse standard sans degré de protection IP élevé	U-WAVE fit		105,00 €	72,00 €
02AZF310	Connecteur pour U-WAVE fit	Micromètre IP, pied à coulisse IP	U-WAVE fit		110,00 €	76,00 €
02AZF700	Connecteur pour U-WAVE fit	Comparateur bidirectionnel ID-C 12,7mm/0,5"	U-WAVE fit		124,00 €	86,00 €
02AZF960	Connecteur pour U-WAVE fit	Micromètre bidirectionnel QuantuMike	U-WAVE fit		107,00 €	74,00 €

Récepteur

Réf.	Description	Norme U-Wave	Type de produit	Prix tarif €	Prix promo €
02AZD810D	Récepteur sans fil U-WAVE R	IEEE802.15.4 (2,4 GHz)	Récepteur	371,00 €	249,00 €

# Transmissions sans fil et câbles USB

## U-WAVE

Câbles Digimatic directs (Digimatic vers USB) Peut être utilisé comme interface de clavier (HID) ou port COM virtuel (VCP)

Réf.	Description	Prix tarif €	Prix promo €
06AFM380A	Câble de 2 m Digimatic/Digimatic 2, avec bouton Data, pour pied à coulisse type IP	141,00 €	111,00 €
06AFM380B	Câble de 2 m, Digimatic/Digimatic 2, avec bouton Data, micromètre type IP	141,00 €	111,00 €
06AFM380C	Câble de 2 m, Digimatic/Digimatic 2, avec bouton Data, droit	124,00 €	98,00 €
06AFM380D	Câble de 2 m, Digimatic/Digimatic 2, plat, type 10 broches	124,00 €	98,00 €
06AFM380E	Câble de 2 m, Digimatic/Digimatic 2, rond, type 6 broches	124,00 €	98,00 €
06AFM380F	Câble de 2 m, Digimatic/Digimatic 2, type plat droit	124,00 €	98,00 €
06AFM380G	Câble de 2 m, Digimatic/Digimatic 2, type plat droit pour ID-N/ID-B	124,00 €	98,00 €
06AGQ001A	Câble de 2 m, interface Digimatic/Digimatic 2/ Digimatic S1, type IP	145,00 €	114,00 €
06AGQ001F	Câble de 2 m, interface Digimatic/Digimatic 2/Digimatic S1	164,00 €	129,00 €
06ADV384	Adaptateur USB de pédale de validation	129,00 €	102,00 €
937179T	Pédale de validation	56,00 €	-

Boîtier d'interface Digimatic USB avec connecteur de pédale de validation et bouton Data. Peut être utilisé comme interface de clavier (HID) ou port COM virtuel (VCP)

Non	Description	Compatibilité	Prix tarif €	Prix promo €
264-020	Boîtier d'interface Digimatic USB	Interface Digimatic/Digimatic 2/Digimatic S1	259,00 €	204,00 €

### USB-ITPAK

Non	Description	Remarque	Prix tarif €	Prix promo €
06AGR543	USB-ITPAK Vers. 3.0	Dongle USB + manuel (logiciel disponible en ligne)	340,00 €	268,00 €

USB-ITPAK Version 3 est un logiciel conçu pour collecter les données provenant des instruments de mesure et les exporter vers Excel.

- Prend en charge la communication série bidirectionnelle utilisée par les nouveaux comparateurs ID-F et ID-C, le micromètre d'extérieur QuantuMike et la colonne de mesure LH-600F/FG.
- Différents paramètres sont configurables tels que la définition du zéro, le préréglage, l'unité de longueur, le sens de comptage, les limites de tolérance, la mémorisation de la date d'étalonnage, etc.
- Affichage d'informations sur la mesure telles que le numéro de série, la référence, la date d'étalonnage, le numéro de contrôle utilisateur, etc.



# Testeurs de dureté



Jeu HR-530



Jeu HR-530L

Non	Description	Prix tarif €	Prix promo €
HR-530-SET01	Jeu HR-530	11 731,70 €	9 855,00 €
HR-530L-SET01	Jeu HR-530L	14 166,70 €	12 042,00 €

### Série HR-530

- Application et contrôle électronique de la charge d'essai basée sur cellule de charge.
- Mode tests en série avec pédale de commande (pédale en option).
- Possibilité de test intérieur à partir de  $\varnothing$  36 mm (pénétrateur standard) ou  $\varnothing$  22 mm (pénétrateur en option 63DIA007).
- Ce modèle numérique est compatible avec notre imprimante DP-1VA pour imprimer les résultats. Vous pouvez également utiliser une interface Digimatic (USB-ITN-D) pour la connexion à un ordinateur pour le transfert, l'analyse et le stockage des données.
- Méthodes d'essai supplémentaires : essai Brinell, HBT, essai plastique Rockwell.  
Accessoires requis : pénétrateurs et microscope de mesure.

Découvrez  
nos produits :



### Tous les jeux comprennent :

Accessoires avec certificats d'étalonnage DAkkS conformes aux normes DIN EN ISO 6508 et ASTM E18 Fabriqué en Allemagne

#### Pénétrateur à cône diamant pour essai Rockwell, modèle standard

Avec certificat d'étalonnage DAkkS conforme à la norme ISO 6508-2 et ASTM E18 Classe B sans test de fonctionnement  
Référence : 63DIA023

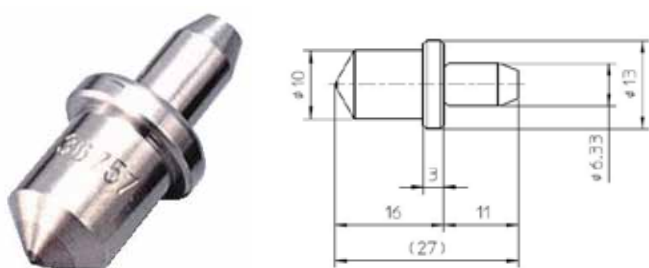

#### Matériau de référence de dureté Rockwell 60HRC

Avec certificat d'étalonnage DAkkS conforme aux normes ISO 6508-3 et ASTM E18, 60x60x16mm, acier, quadrillage conforme aux normes gravée au laser sur le dessus  
Référence : 63ETB040DG



# HH-V400

*Effectuez des essais de dureté n'importe où et à n'importe quel moment*



Le HH-V400 est un duromètre de métaux de type à rebond.  
La dureté est déterminée par le rapport entre la vitesse de rebond du percuteur et la vitesse de l'impact.

- Appareil portable, opérations en un clic.
- Échelle de dureté sélectionnable.

Fonctionnalité et opérabilité grandement améliorées, écran LCD couleur et fonctions de calcul statistique améliorées renforcées

**Affichage des calculs entièrement repensé**

*Plus simple / Plus convivial / Plus clair*





#### LCD couleur

- Rétroéclairage
- Fonction mode Éco
- Arrêt automatique

#### Touches faciles à utiliser

##### Icônes intuitives

- Marche/Arrêt
- Affichage de l'écran de menu
- Confirmation
- Retour (à l'écran précédent)
- Sortie de données
- Modification des valeurs et des options



#### Connecteur SPC

- Sortie de données

#### Prise USB

- Sortie de données, chargement

#### Batterie rechargeable

- Fonctionnement en continu pendant 8 heures

### Périphériques de sortie externes (en option)

Transfert des données d'essais dans Excel, Bloc-Note, etc.



IT-020U

Pour l'impression des données d'essai.



DP-1VA

Les données d'essai peuvent être transmises sans fil et traitées sur un ordinateur.



U-WAVE-R  
Récepteur



U-WAVE-T  
Émetteur

# CRYSTA-KM 565



## Performances

Précision (18 °C à 22 °C, ISO 10360-2:2009) :  
avec MH20i-TP20 :  $E_{0, MPE} = (3,2 + 5 L/1\ 000) \mu\text{m}$

## Plage de mesure

X = 500 mm  
Y = 600 mm  
Z = 500 mm

## Environnement

Température nominale :	20 °C
Plage de température admissible :	Gradient de température de 18 à 22 °C : 0,5 °C par heure, 2 °C par jour
Température de fonctionnement :	15 – 35 °C
Humidité relative :	40 à 80 % (sans condensation)
Vibrations admissibles :	1 – 10 Hz : 30 mm/s <sup>2</sup> 10 – 20 Hz : 15 mm/s <sup>2</sup> 20 – 100 Hz : 50 mm/s <sup>2</sup>

## Alimentations exigées

Alimentation pneumatique minimale :	5 bar (72 PSI)
Consommation d'air :	90 L/Min
Tension :	230 V 50 Hz ou 110 V 60 Hz
Vitesse max. Consommation électrique :	10 A, 1 200 W



## La nouvelle MMT manuelle de Mitutoyo

- Plateforme en alliage ultra-rigide.
- Diffusion thermique rapide à travers le bâti.
- Conception optimisée par la méthode des éléments finis (FEM) garantissant la rigidité et l'accélération.
- Base d'un seul tenant en granit avec inserts filetés M8.
- Coussins d'air rigides.
- Contrepoids pneumatique de l'axe Z.
- Règles à résolution de 0,1 µm associées à un traitement dynamique du signal.
- Réducteurs de friction avec hystérésis quasi nulle.
- Amortissement passif des vibrations.
- Accès libre à la zone de mesure.



### L'ensemble comprend :

196-940MEU	CRYSTA-KM565, MMT manuelle	Plage 500 x 600 x 500
A-4099-0109	Palpeur de MMT, Tête de mesure MH20i	indexable manuellement
06ABM944C	Sphère étalon ø 20 mm	avec certificat
06AFJ091	Cache pour sphère étalon	-
63TAA490	MCOSMOS Manuel V5	Mesure géométrique pour MMT manuelle
63AAA170	Dongle USB format CodeMeter standard	Frais d'activation compris
K551406	Plaque de base pour CRYSTA-KM 565	630 x 500 x 10
K551153	Adaptateur Eco-Fix pour sphère étalon	M6/M8

 Produit vendu par le service Mitutoyo ventes directes uniquement.

### Formation en ligne

- Notre nouvelle formation en ligne à la MMT manuelle sera bientôt disponible, pour un apprentissage plus flexible et accessible que jamais. Proposée en plusieurs langues européennes, elle permet aux utilisateurs de toutes les régions de bénéficier de la même formation de haute qualité. Pour l'apprentissage en groupe, nous proposons également des cours complets comprenant une licence enseignant et 20 licences élèves sous la forme d'une offre économique complète et unique.



# QM Fit

Posez simplement la pièce sur la table de mesure et la mesure démarre instantanément.

## Mesurer n'a jamais été aussi facile.

### Effacité améliorée de la mesure des pièces fines et de petite taille

Les capacités avancées de reconnaissance des éléments permettent une mesure intelligente des dimensions.

Doté d'un écran tactile, ce système permet à n'importe qui de réaliser des mesures simples et fiables.

Ce système de mesure par analyse d'image a été développé sur la base de l'expertise de nombreux clients pour en faire un produit parfaitement adapté à l'atelier.

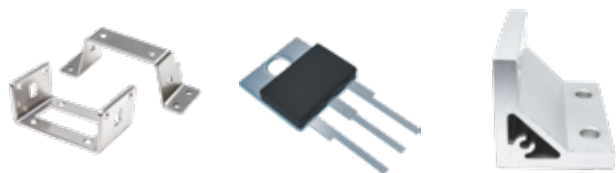

Les pièces fines et de petite taille peuvent être mesurées instantanément, simplement en les posant sur la table de mesure.

#### Machine

- Image à haute définition
- Caméra 20 mégapixels
- Traçabilité
- Plage de mesure : 115 x 75 mm
- Profondeur 36 mm

#### Logiciel

- Création facilitée des programmes pièce
- Détection automatique par lots de plusieurs éléments
- Marquage des éléments directement sur l'écran tactile
- Alignement automatique des axes
- Évaluation des résultats OK/HT



Visionnez la vidéo ici



# QM-Fit

SMART VISION SYSTEM - Machine de mesure par vision plein champ

 Produit vendu uniquement par le service ventes directes Mitutoyo.

**INTELLIGENTE**      **ACCESSIBLE**      **COMPACTE**



# Microscopes MF



## MICROSCOPE DE MESURE MF GÉNÉRATION

- Les microscopes de mesure série MF offrent une qualité optique exceptionnelle grâce aux objectifs de la série ML à longue distance de travail.
- La précision de mesure est l'une des plus élevées de leur catégorie.
- L'éclairage LED épiscopique et diascopique réglable en continu assure des conditions optimales.
- Le tube binoculaire 10X et l'objectif 3X ML génèrent une image redressée grossie 30 fois pour un plus grand confort d'utilisation.



### L'ensemble comprend :

176-967-13	MF-B2010D	Microscope standard avec compteur XYZ
178-394	Tube binoculaire	Pour MF
970441	Adaptateur caméra	Monture C
02ZAA021	Cordon d'alimentation	-
63AAA770	Logiciels et matériels M3 pour MF-A/B	Logiciel Metlogix M3, caméra, boîtier d'interface, 2 modules d'éclairage LED
63AAA761	Mini PC Geekom + TS pour logiciel M3	Écran tactile, 16 Go de RAM, WIN11 PRO, caméra M3 préinstallée

Non	Description	Prix tarif €	Prix promo €
PROMO-MF2010-M3	Lot comprenant tous les produits mentionnés ci-dessus	25 205,90 €	19 590,00 €



# Logiciel de métrologie M3

## Accélérez vos mesures 2D avec les microscopes MF et le logiciel innovant M3

Une interface utilisateur intuitive et bien pensée, basée sur des icônes, des outils de détection des arêtes faciles à utiliser et de puissantes fonctionnalités de tolérancement et de programmation font du M3 la solution parfaite pour les microscopes MF.

Ensemble logiciel et matériel de métrologie Metlogix M3

- Module d'éclairage diascopique à LED contrôlé par logiciel.
- Module d'éclairage épiscopique à LED contrôlé par logiciel.
- Fonctionnalité de détection des contours par vidéo.
- Fonction d'importation et de superposition de DXF.
- Logiciel de profilage en option.
- Caméra couleur, connexion USB3.
- Contrôleur MNC114 pour microscopes Mitutoyo MF.



Microscopes de mesure  
standard série MF



Image assemblée à partir de  
plusieurs champs de vision standard.

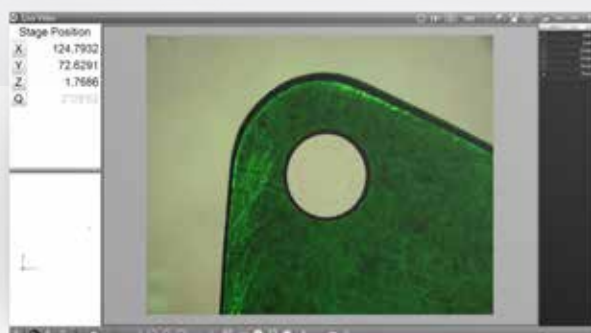

# Microscopes TM

## MICROSCOPE DE MESURE MANUEL TM GÉNÉRATION SÉRIE B

Les microscopes de mesure de la série TM offrent une qualité optique exceptionnelle grâce à des objectifs à longue distance de travail.

- La précision de mesure est l'une des plus élevées de leur catégorie.
- L'éclairage LED épiscopique et diascopique réglable en continu assure des conditions optimales.
- Le tube oculaire 30X et l'objectif 2X génèrent une image redressée grossie 30 fois pour un plus grand confort d'utilisation.

En savoir plus



### L'ensemble comprend :

176-818-11	Microscope TM-505B avec table à mouvements croisés 50 x 50 mm
164-163	2x butées micrométriques Dlgimatic 0 – 50 mm
63AAA001	Éclairage annulaire LED réglable
02ZAA021	Cordon d'alimentation

Non	Description	Prix tarif €	Prix promo €
TMSET01	Lot comprenant tous les produits mentionnés ci-dessus	7 316,70 €	5 699,00 €

### L'ensemble comprend :

176-819-11	Microscope TM-1005B avec table à mouvements croisés 100 x 50 mm
164-163	2x butées micrométriques Dlgimatic 0 – 50 mm
63AAA001	Éclairage annulaire LED réglable
611675-031	Cale parallèle 50 mm Classe 1
02ZAA021	Cordon d'alimentation

Non	Description	Prix tarif €	Prix promo €
TMSET02	Lot comprenant tous les produits mentionnés ci-dessus	8 914,60 €	6 899,00 €



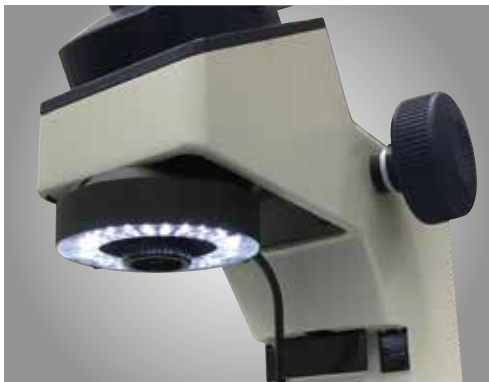

Éclairage annulaire à LED pour les applications nécessitant un éclairage à 360 degrés.



Un vernier monté à l'extérieur de l'oculaire facilite les mesures angulaires.

# Rugosité de surface et circularité

## Surftest SJ-410

- Grand écran 14,5 cm [5,7"] LCD couleur pour une visibilité optimale.
- Le détecteur sans patin permet de mesurer le profil primaire (P), le profil de rugosité (R), le profil d'ondulation (W) et bien plus encore.
- La batterie intégrée permet de réaliser des mesures sur site.
- Pointe de stylet : rayon 2 µm ; angle 60°



### Systèmes sans patin

Réf	Description	Longueur max. d'évaluation	Force de mesure du détecteur	Rayon de la pointe du stylet	Angle de la pointe du stylet	Capacité Z1	Prix tarif €	Prix promo €
178-580-31D	Surftest SJ-411 [mm]	25 mm	0,75 mN	2 µm	60°	800 µm	9 350,00 €	6 000,00 €
178-582-31D	Surftest SJ-412 [mm]	50 mm	0,75 mN	2 µm	60°	800 µm	10 980,00 €	7 150,00 €

## Roundtest RA-120



### Accessoires - Surftest SJ-410

Non	Description	Prix tarif €	Prix promo €
178-039	Support en granite	1 125,00 €	731,00 €
178-010	Auto-set axe Z	2 628,00 €	2 181,00 €
178-020	Axe X d'ajustement	1 353,00 €	1 123,00 €
178-030	Déplacement angulaire	1 996,00 €	1 657,00 €

Non	Description	Précision de rotation	Vitesse max. diamètre de palpement	Vitesse max. diamètre de la pièce	Vitesse max. charge du plateau tournant	Prix tarif €	Prix promo €
211-543-13	Roundtest RA-120 [inch/mm]	(0,04 + 0,0006 H) µm	280 mm	440 mm	25 kg	15 180,00 €	12 800,00 €



## Téléchargeable gratuitement

Outil de communication  
USB via Internet



## Surftest SJ-220

- Facile à utiliser : écran tactile LCD couleur 2,8" permettant une navigation similaire à celle d'un smartphone.
- Connectivité sans fil : Bluetooth en option pour la communication avec les appareils Android (via une application gratuite) et un ordinateur (via le logiciel gratuit SJ-Communication-Tool).
- Navigation intuitive : conception basée sur des menus simples.
- Multilingue : prise en charge de 25 langues.
- Pointe de stylet : rayon 2  $\mu\text{m}$  ; angle 60°
- Prise en charge de la norme ISO 21920.

### Systèmes avec patin

Non	Description	Longueur max. d'évaluation	Force de mesure du détecteur	Rayon de la pointe du stylet	Angle de la pointe du stylet	Capacité Z1	Prix tarif €	Prix promo €
178-741-11	Surftest SJ-220 (Standard)	17,5 mm	0,75 mN	2 $\mu\text{m}$	60°	360 $\mu\text{m}$	2850,00 €	2 100,00 €
178-743-11	Surftest SJ-220R (Unité d'avance à rétractation)	17,5 mm	0,75 mN	2 $\mu\text{m}$	60°	360 $\mu\text{m}$	3 400,00 €	2 505,00 €
178-745-11	Surftest SJ-220S (Unité d'avance à mouvement transversal)	5,6 mm	0,75 mN	2 $\mu\text{m}$	60°	360 $\mu\text{m}$	4 700,00 €	3 800,00 €

### Accessoires - Surftest SJ-220

Non	Description	Prix tarif €	Prix promo €
264-628	U-WAVE-TIB	290,00 €	199,00 €
178-029	Support en granite*	1 125 €	731,00 €
12AAA222B	Adaptateur pour support magnétique D 8mm	50,00 €	35,00 €

\*12AAA222B requis pour l'utilisation

## Formation en ligne



- Étalonnage : guide étape par étape
  - Réalisation des mesures : instructions détaillées pour des mesures précises
  - Théorie et mesure (ISO 21920 et ISO 4287)
  - Données de mesure et tolérance : comment les interpréter
- et de nombreux autres sujets intéressants liés au SJ-220, expliqués étape par étape



# Règles Linear Scales

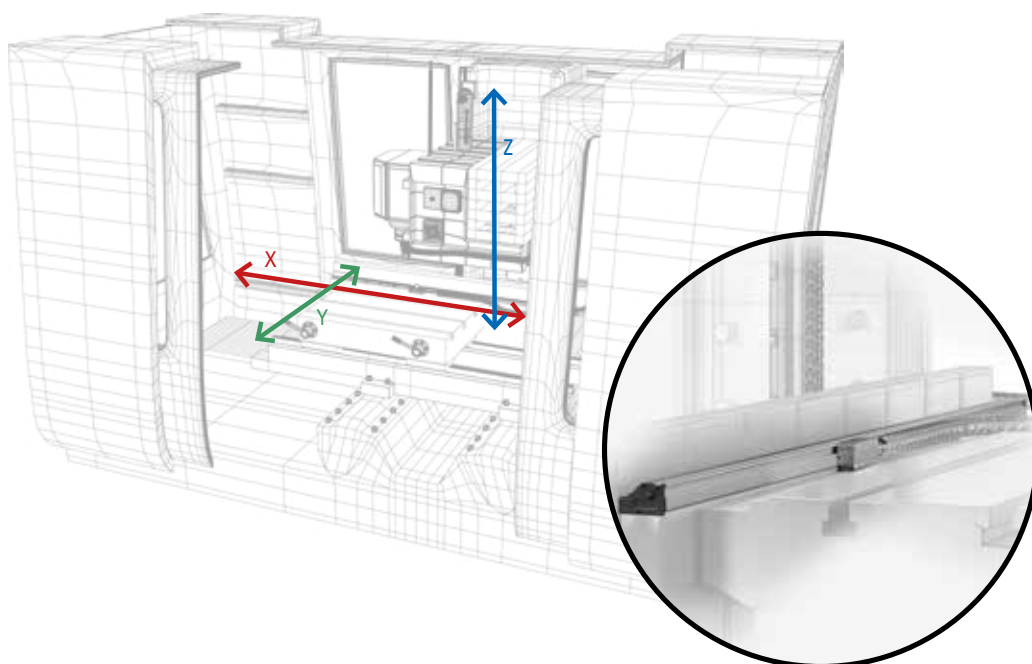

En savoir plus



## Compteur KA-212 pour Linear Scale



174-183D

## Compteur KA-213 pour Linear Scale



174-185D

- Utilisable comme compteur standard ou comme compteur de tour.
- Modèles à 2 ou 3 axes disponibles.
- Sortie RS232 et USB en option pour la connexion d'un ordinateur ou d'une imprimante.

AT715-KA2

1 257 €

Compteur KA-200 2 axes plus deux règles  
(Jusqu'à 2000 mm de longueur effective au total par jeu\*)

\*D'autres plages de mesure sont disponibles

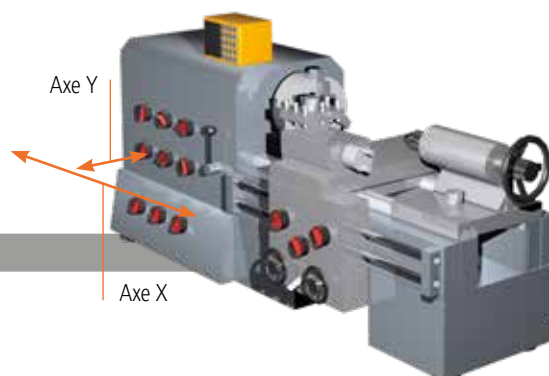

COMPTEUR 2 axes KA-200 + deux règles



## Mettez à niveau votre machine avec des règles de visualisation extrêmement robustes et précises

- Règles de visualisation avec une plage effective max. de 3 000 mm par règle.
- Technologie ABSOLUTE – sans nécessité de définir un point de référence à chaque mise en marche.
- Protection IP67 - grâce au principe de mesure par induction électromagnétique (haute résistance à la poussière, l'eau et l'huile).
- Précision élevée (de  $\pm 5 \mu\text{m}$  à  $10 \mu\text{m}$ ), en fonction de la capacité effective.
- Application facile sur différents types de machines-outils manuelles, en particulier les tours.



N°	Description	Plage effective (mm)	Longueur totale [mm]	Longueur standard du câble (m)*	N°	Description	Plage effective (mm)	Longueur totale [mm]	Longueur standard du câble (m)*
539-801N	Règle de visualisation AT715-100	100	278	3,5	539-815N	Règle de visualisation AT715-800	800	998	3,5
539-802N	Règle de visualisation AT715-150	150	328	3,5	539-816N	Règle de visualisation AT715-900	900	1 098	3,5
539-803N	Règle de visualisation AT715-200	200	378	3,5	539-817N	Règle de visualisation AT715-1000	1 000	1 198	5
539-804N	Règle de visualisation AT715-250	250	428	3,5	539-818N	Règle de visualisation AT715-1100	1 100	1 298	5
539-805N	Règle de visualisation AT715-300	300	488	3,5	539-819N	Règle de visualisation AT715-1200	1 200	1 398	5
539-806N	Règle de visualisation AT715-350	350	538	3,5	539-820N	Règle de visualisation AT715-1300	1 300	1 498	5
539-807N	Règle de visualisation AT715-400	400	588	3,5	539-821N	Règle de visualisation AT715-1400	1 400	1 598	5
539-808N	Règle de visualisation AT715-450	450	638	3,5	539-822N	Règle de visualisation AT715-1500	1 500	1 698	5
539-809N	Règle de visualisation AT715-500	500	698	3,5	539-823N	Règle de visualisation AT715-1600	1 600	1 798	5
539-811N	Règle de visualisation AT715-600	600	798	3,5	539-824N	Règle de visualisation AT715-1700	1 700	1 898	5
539-813N	Règle de visualisation AT715-700	700	898	3,5	539-825N	Règle de visualisation AT715-1800	1 800	1 998	5
539-814N	Règle de visualisation AT715-750	750	938	3,5					

\*Les rallonges sont vendues séparément

### D'autres plages de mesure

N°	Description	Plage effective (mm)	Longueur totale [mm]	Longueur standard du câble (m)*	Prix tarif €
539-860N	Règle de visualisation AT715-2000	2 000	2 198	5	1.155,00 €
539-861N	Règle de visualisation AT715-2200	2 200	2 398	5	1.244,00 €
539-862N	Règle de visualisation AT715-2400	2 400	2 598	7	1.476,00 €
539-863N	Règle de visualisation AT715-2500	2 500	2 698	7	1.519,00 €
539-864N	Règle de visualisation AT715-2600	2 600	2 798	7	1.567,00 €
539-865N	Règle de visualisation AT715-2800	2 800	2 998	7	1.669,00 €
539-866N	Règle de visualisation AT715-3000	3 000	3 198	7	1.852,00 €

D'autres plages de mesure sont disponibles (Non comprises dans les jeux 1 et 2)

\*Les rallonges sont vendues séparément



ABSOLUTE™ IP67

AT715-KA3

1 597 €

Compteur KA-200 3 axes plus trois règles (Jusqu'à 3000 mm de longueur effective au total par jeu\*)

\*D'autres plages de mesure sont disponibles

COMPTEUR 3 axes KA-200 + trois règles



Vitesse max. de déplacement	Capacité effective	Précision
50 m/min	100 – 500 mm	$\pm 5 \mu\text{m}$
	600 – 1 800 mm	$\pm 7 \mu\text{m}$
	2 000 – 3 000 mm	$\pm 10 \mu\text{m}$

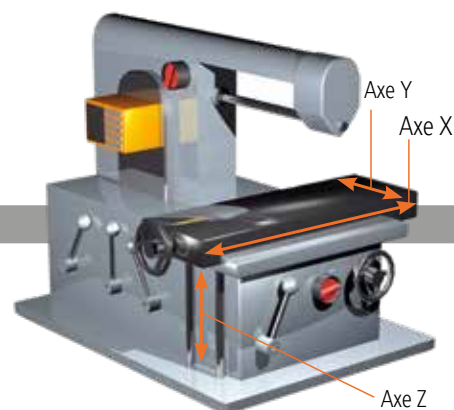

## WLI pour des mesures 3D de haute précision

# MESURES DE PROFILS ET DE LA RUGOSITÉ AU NANOMÈTRE PRÈS

L'unité d'interférométrie en lumière blanche (WLI) combine les avantages d'un capteur optique 3D rapide et sans contact et d'un profilomètre par interférométrie en lumière blanche. La technologie de l'interférométrie permet des mesures de rugosité et de topographie à une résolution d'ordre nanométrique. Les composants de WLI peuvent être utilisés de manière flexible comme autant d'éléments OEM séparés ou combinés pour leur intégration dans l'environnement de production, ou comme un système de mesure autonome.



Découvrez nos produits :



### WLI

- Haute précision : mesure tridimensionnelle sans contact de la topographie et de la rugosité.
- Stable : précision de la hauteur indépendante du grossissement.
- Conception robuste : résistant aux vibrations, compact et léger.



Les objectifs représentés sur les illustrations sont des accessoires en option.



## WLI Plan Apo

- Design optimisé : assorti au WLI.
- Longue distance : longueur focale de 60 mm.
- Haute performance : Ouverture numérique, résolution et plan apochromatique élevés.
- Fonctionnalités intégrées : séparateur de faisceau, miroir de référence et réglage des franges.



## Exemple de mesure WLI

Échantillon de rugosité 3  $\mu\text{m}$

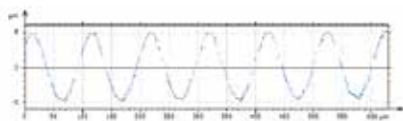

Surface métallique usinée (aluminium)

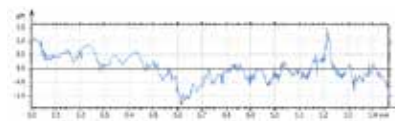
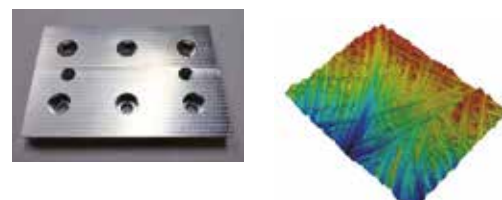

Motif Cu (substrat en verre)

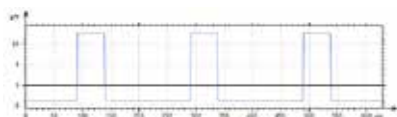
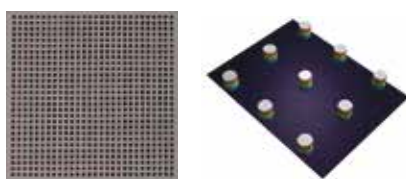

Motif de test de semi-conducteur (TEG)

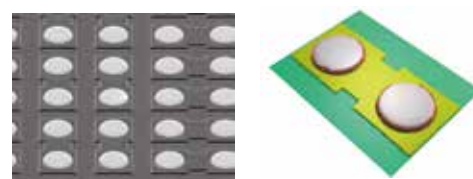

Fourni par Walts Co., Ltd. et ASK INDEX

# Objectifs

Vaste gamme d'unités de microscope et d'objectifs basée sur la technologie optique exclusive de Mitutoyo et sur des technologies de traitement de précision développées au fil des années.

## Caractéristiques des objectifs

- Longueur d'onde
- Résolution
- Distance de travail
- Grossissement
- Compensation de l'épaisseur du verre
- Champ clair / sombre
- Capacité laser

Scannez pour plus de détails :



## Longueur d'onde : VIS, NIR, NUV, UV

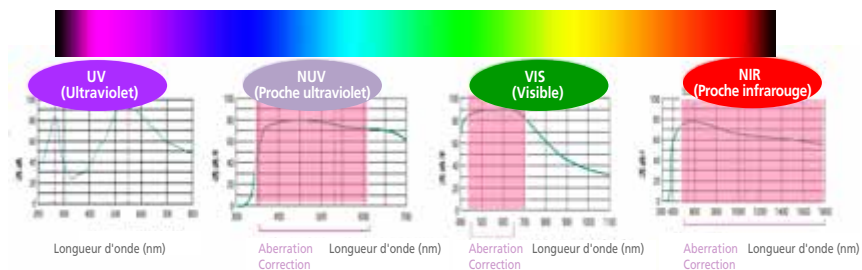

M Plan UV



M Plan Apo



M Plan Apo NUV



M Plan Apo NIR



## Résolution : modèles HR



M Plan Apo 5x /  
M Plan Apo HR 5x

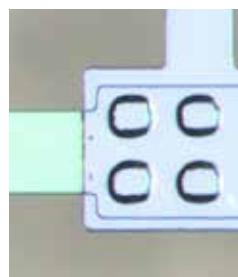

M Plan Apo 5x

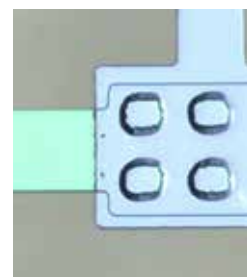

M Plan Apo HR 5x

Les lignes sont fines et transparentes.

	NA	Dist. trav. (mm)	R (μm)
M Plan Apo 5x	0,14	34	2
M Plan Apo HR 5x	0,21	27	1,3

## Compensation de l'épaisseur du verre



M Plan Apo 20x  
avec BK7 (t = 3,5 mm)



M Plan Apo 50x  
avec BK7 (t = 3,5 mm)

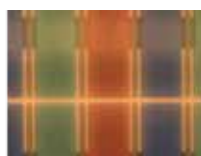

M Plan Apo NIR 50x  
(t = 1,1 mm)



G Plan Apo 20x  
avec BK7 (t = 3,5 mm)



G Plan Apo 50x  
avec BK7 (t = 3,5 mm)

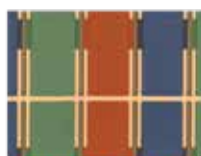

LCD Plan Apo NIR 50x  
(t = 1,1 mm)

## Champ clair/sombre



Champ clair

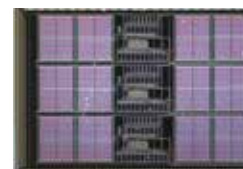

Champ sombre

## Objectifs personnalisés

- Changement NA, WD
- Modification de la compensation de l'épaisseur du verre (G Plan Apo, LCD Plan Apo)
- Modification de transmittance
- Compatible avec le vide
- Changement de VMU (changement de grossissement de la lentille du tube, changement de port de la caméra), etc.
- Nouveau développement



# Promo spéciale stylets et dispositifs de fixation

Valable du 1er octobre 2025  
au 31 mai 2026

Scannez pour  
plus de détails :



Découvrez notre dernière promotion spéciale stylets et dispositifs de bridages, conçue pour améliorer la précision et l'efficacité de vos MMT et processus de mesure par analyse d'image. Profitez de dispositifs de fixation ultra-flexibles et rapides à installer et à régler, avec le soutien de notre logiciel gratuit FixtureBuilder pour une planification plus facile et des configurations répétables. Des MMT aux machines de mesure par analyse d'image, notre gamme de dispositifs de fixation et d'accessoires optimisés MISTAR offre des solutions de mesure plus intelligentes, plus rapides et plus fiables. Consultez notre promotion pour en savoir plus et découvrez comment ces solutions peuvent vous être profitables.



# Promotion Stylets pour machines-outils

**Valable du 1er octobre 2025  
au 31 mai 2026**

Découvrez la promo spéciale stylets pour machines-outils M4, réputés pour leur robustesse, leur durabilité et leur qualité sans compromis. Conçus avec des composants usinés avec précision et des billes de stylet de classe 5, ils constituent une base fiable pour l'assurance qualité industrielle. Entièrement compatibles et interchangeables avec les stylets standard du marché, les stylets Mitutoyo offrent des performances et une précision constantes auxquelles vous pouvez faire confiance. Consultez notre promotion et profitez de ces stylets de haute qualité pour vos processus de mesure.

Scannez pour  
plus de détails :



# SÉRIE QUICK VISION ACTIVE CNC

Scannez pour plus de détails :



Machine de mesure par vision plein champ

## QUAND LA PRÉCISION ATTEINT LA PERFECTION

Offre complète QV 202 Précision à partir de

# 29 999 €\*

Perfectionnez votre perception de la qualité grâce à

- Une optique d'excellence
- La puissance du logiciel QVPAK
- Une efficacité redoutable

\*L'offre complète contient les articles figurant sur la page d'accueil de la promotion. PC non compris. Prix de l'offre complète pour le modèle QV 202.



 Produit vendu uniquement par le service ventes directes Mitutoyo.

# CONTRACER CV-2100M4

Machine de mesure de contour

**CONÇUE POUR LA PRÉCISION, FABRIQUÉE  
POUR LE CONFORT**

Offre complète à partir de

**18 550 €\***

avec table à mouvements croisés et étau rotatif

Efficacité garantie des séquences de mesure.  
Spécialement conçue pour un apprentissage rapide.

**Prête pour la production.**

\*L'offre complète contient les articles figurant sur la page d'accueil de la promotion. PC non compris.

Scannez pour plus  
de détails :



Produit vendu uniquement par le service ventes directes Mitutoyo.

# MiSTAR 555 CNC

Machine de mesure tridimensionnelle pour atelier

## UNE AMELIORATION CONSTANTE

Offre complète à partir de

# 49 000 €\*

Perfectionnez votre perception de la qualité grâce à

- Adapté à tous les budgets.
- Adapté à tous les ateliers.
- Adapté à toutes les conditions.

**Prêt à toutes les tâches.  
Prêt à tous les défis.**

\*L'offre complète contient les articles figurant sur la page d'accueil de la promotion.

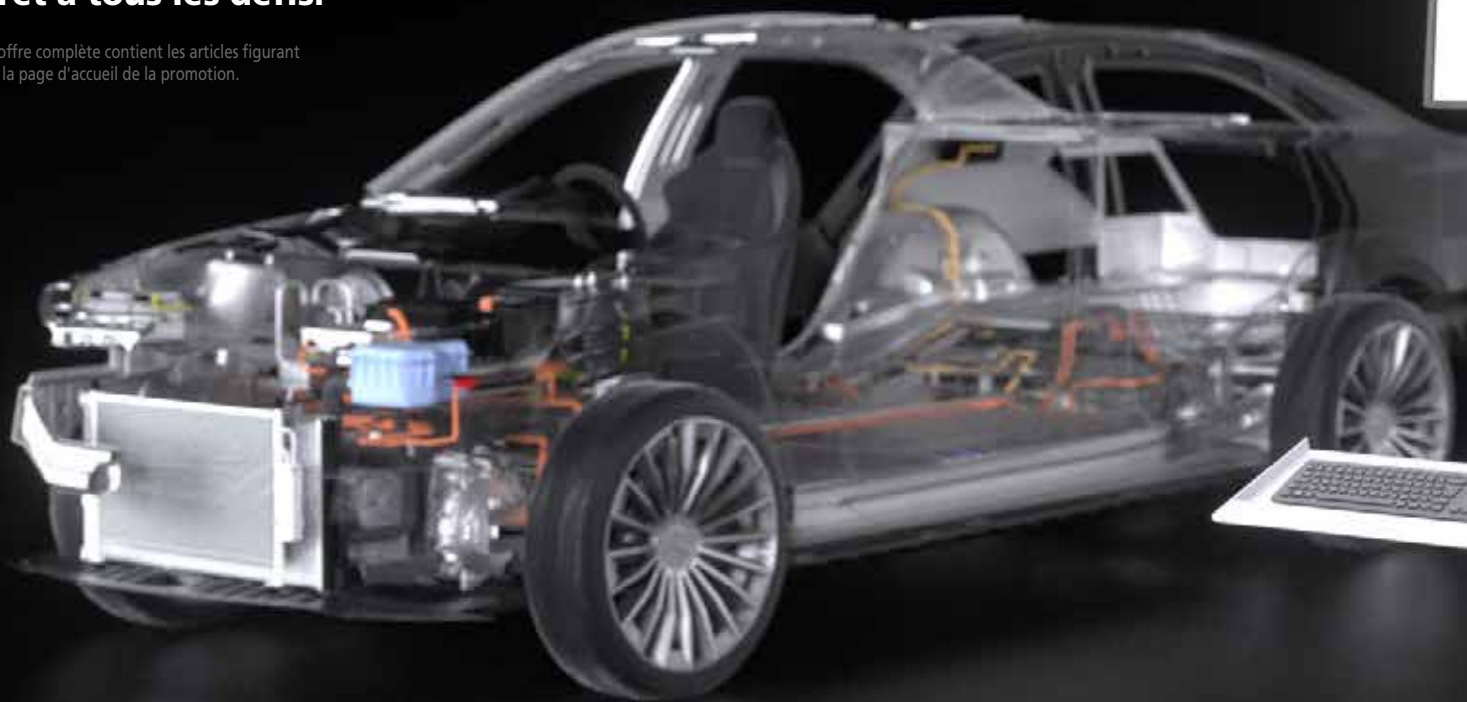

 Produit vendu uniquement par le service ventes directes Mitutoyo.

Scannez pour plus de détails





ISO 9001

Schut.com

Schut België bv  
Wouter Haecklaan 4/002  
2100 Deurne (Anvers)  
Belgique  
Tél : +32-(0)3-366.59.59  
E-mail : SchutB@Schut.com

Schut France sarl  
105, Rue de l'Arve  
74300 Cluses  
France  
Tél : +33-(0)4.50.98.10.17  
E-mail : SchutF@Schut.com

Offre valable du 1er novembre 2025 au 31 janvier 2026.  
Tous les prix s'entendent en EUROS, hors Taxes - des informations supplémentaires sont disponibles à l'adresse www.mitutoyo.be.  
Les prix des produits et propositions de livraison indiqués ici sont valables dans la limite des stocks disponibles. Document non contractuel



### Quel que soit votre besoin, Mitutoyo vous accompagne du début à la fin.

Mitutoyo ne se contente pas de fabriquer des équipements de mesure de qualité supérieure, mais vous accompagne tout au long de leur cycle de vie à travers une assistance compétente basée sur des services complets pour permettre à votre personnel de tirer le meilleur profit de votre investissement.

Outre les services d'étalonnage et de réparation habituels, Mitutoyo propose des formations en métrologie et sur les produits, ainsi qu'une aide à la prise en main des logiciels de pointe sur lesquels s'appuie la technologie de mesure moderne. Nous pouvons également concevoir, construire, tester et livrer des solutions de mesure personnalisées, voire même, si cela s'avère rentable, nous charger en interne des problèmes que vous rencontrez en matière de mesure dans le cadre d'un accord de sous-traitance.

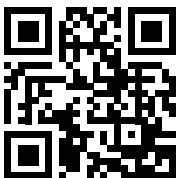

D'autres informations sur les produits ainsi que notre catalogue sont disponibles sur le site

[www.mitutoyo.be](http://www.mitutoyo.be)



### Mitutoyo Belgium N.V.

Schaarbeekstraat 20A bus 1  
9120 Beveren-Kruibeke-Zwijndrecht  
T. +32 3 254 04 44  
[www.mitutoyo.be](http://www.mitutoyo.be)  
contact portal: [info.mitutoyo.be](mailto:info.mitutoyo.be)

Remarque : Document non contractuel.

MITUTOYO, ABSOLUTE, DIGIMATIC, OPTOEYE et U-WAVE sont des marques déposées ou des marques de commerce de Mitutoyo Corp. au Japon et/ou dans d'autres pays. Opti-fix une marque déposée par KOMEG Industrielle Meßtechnik GmbH. Excel, Microsoft et Windows sont des marques de commerce ou des marques déposées de Microsoft Corporation aux États-Unis et/ou dans d'autres pays. Thiokol est une marque déposée par TORAY FINE CHEMICALS Co., Ltd. TÜV est une marque déposée de TÜV Rheinland AG (parmi d'autres propriétaires). YouTube est une marque déposée par Google Inc. Les autres noms de produits, sociétés et marques cités dans ce document ne le sont qu'à des fins d'identification et peuvent être des marques de commerce de leurs propriétaires respectifs.