

DF-System

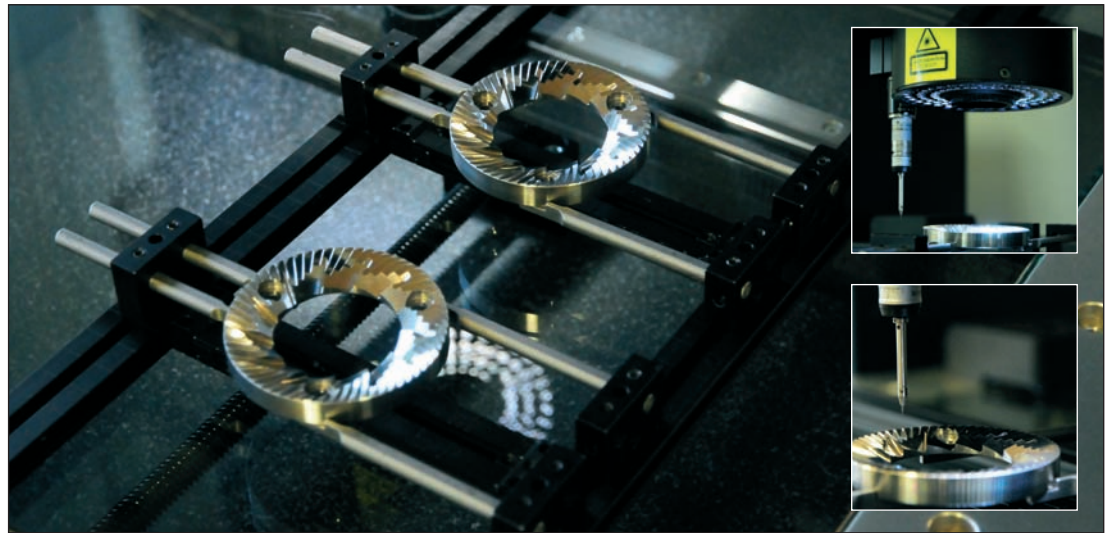

Das DF-System ist ein neues Spannsystem, von SGM entwickelt und hergestellt. Es wurde entworfen, um 3D-Objekte zu fixieren, insbesondere für optische Messungen.

Eine sichere Positionierung des Objektes ist für ein genaues Messergebnis entscheidend. Das DF-System ist sehr einfach zu montieren, mit nur einer Schraube erreichen Sie Aufspannungen mit einer hohen Wiederholbarkeit und kurzer Vorbereitungszeit für Ihre Messaufgaben.

Das DF-System besteht aus einem umfangreichen Sortiment von Spannelementen: Profilen, Verbindungs- und Befestigungselementen. Gefertigt aus extrudiertem oder bearbeitetem AlMgSi1-Aluminium, mit einer eloxierten, schwarzen oder silbernen Oberfläche. Das schwarz eloxierte System verhindert Lichtreflexionen. Die silberne Ausführung kann eingesetzt werden, wenn helle Reflexionen von der Befestigung erwünscht sind.

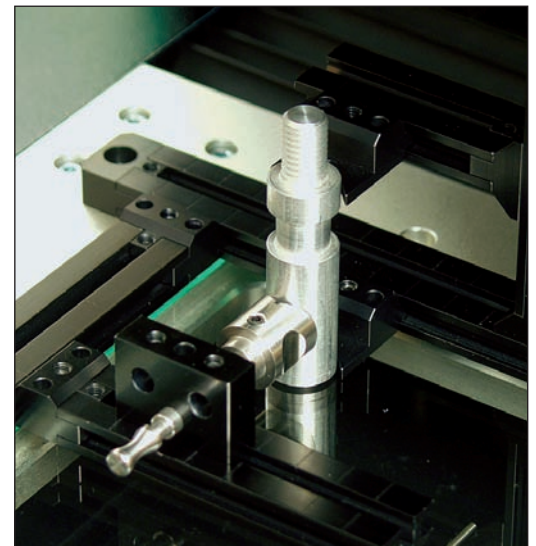

Das DF-System ist ein universell einsetzbares Spannsystem und kann auf jeder Messmaschine montiert werden. Mit speziellen Adaptern ist das System mit dem Messtisch der DeMeet Video- und Multi-Sensor-Koordinatenmessmaschine vollständig kompatibel.

Basissätze für DeMeet Messmaschinen

Das DF-System ist in Einzelkomponenten erhältlich und in drei Basissätzen, in schwarzer oder in silberner Ausführung. Basissatz I wurde für die DeMeet-220 zusammengesetzt, Basissatz II für die DeMeet-400 (Y-Achse) und Basissatz III für die DeMeet-400 (X-Achse) und die DeMeet-404/443 (X- und Y-Achse).

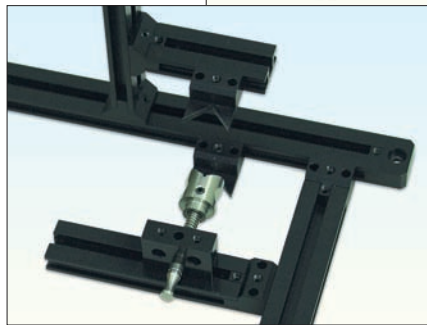
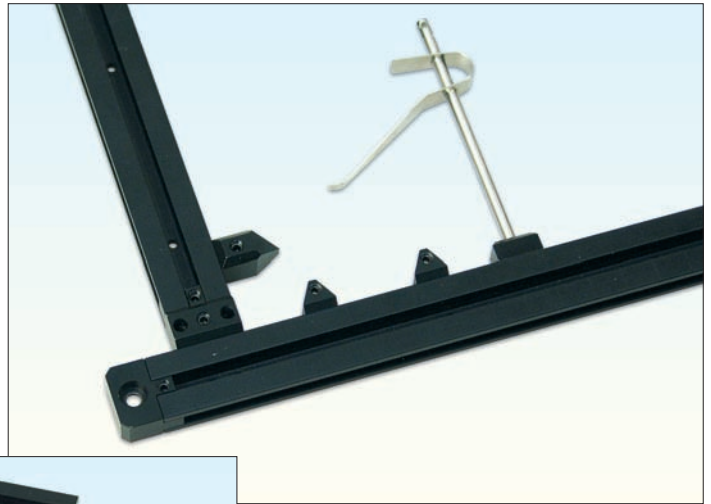

Best.-Nr. Beschreibung
991.276 Drehmoment-Schraubendreher 2 mm mit variablem Bereich (0,1 - 0,6 Nm) und Anzeige



Best.-Nr. Beschreibung
991.158 Stiftschraubendreher 2 mm
991.160 Stiftschraubendreher 3 mm
991.161 Stiftschraubendreher 4 mm

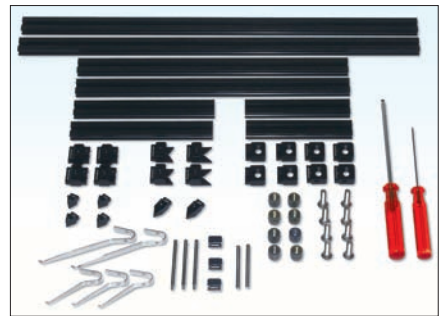

717.057 Basissatz I DeMeet-220 Schwarz
717.088 Basissatz I DeMeet-220 Silber

717.095 Basissatz II DeMeet-400Y Schwarz
717.096 Basissatz II DeMeet-400Y Silber

717.058 Basissatz III DeMeet-400X/4xxXY Schwarz
717.089 Basissatz III DeMeet-400X/4xxXY Silber

Best.-Nr. Schwarz	Silber	Anzahl	Beschreibung
717.029	717.073	8	Montageblock rechtwinklig
717.030	717.074	4	Punkt Amboss
717.031	717.075	2	Punkt Amboss lang
717.036	717.077	3	Montageblock für Federachse
717.040	717.081	2	Prisma 120°
717.042	717.083	2	Prisma 90°
717.033	717.043	4	Montageblock Seite Raster 16
717.028	717.072	4	Montageblock Ende Raster 16
717.015	717.059	2	Profil 56 mm
717.017	717.061	2	Profil 120 mm
717.022	717.066	2	Profil 246 mm
717.044		4	Schraube und Adapter Raster 16
380.301		8	Absteckbuchse mit Bund Raster 16
993.539		8	Schraube M4x20 DIN 912 VA A4
717.000		3	Achse 60 mm für Klemmfeder
717.004		2	Achse 50 mm für Klemmfeder
717.010		3	Klemmfeder kurz
717.011		2	Klemmfeder lang
991.158		1	Stiftschraubendreher 2 mm
991.160		1	Stiftschraubendreher 3 mm
717.008		1	Montagehilfe für Schrauben
851.888		1	Etui DF-System DM-220/400Y

Best.-Nr. Schwarz	Silber	Anzahl	Beschreibung
717.029	717.073	8	Montageblock rechtwinklig
717.030	717.074	4	Punkt Amboss
717.031	717.075	2	Punkt Amboss lang
717.036	717.077	3	Montageblock für Federachse
717.040	717.081	2	Prisma 120°
717.042	717.083	2	Prisma 90°
717.033	717.043	4	Montageblock Seite Raster 16
717.028	717.072	4	Montageblock Ende Raster 16
717.016	717.060	2	Profil 88 mm
717.024	717.068	2	Profil 310 mm
717.026	717.070	2	Profil 344 mm
717.044		4	Schraube und Adapter Raster 16
380.301		8	Absteckbuchse mit Bund Raster 16
993.539		8	Schraube M4x20 DIN 912 VA A4
717.000		3	Achse 60 mm für Klemmfeder
717.004		2	Achse 50 mm für Klemmfeder
717.010		3	Klemmfeder kurz
717.011		2	Klemmfeder lang
991.158		1	Stiftschraubendreher 2 mm
991.160		1	Stiftschraubendreher 3 mm
717.008		1	Montagehilfe für Schrauben
851.888		1	Etui DF-System DM-220/400Y

Best.-Nr. Schwarz	Silber	Anzahl	Beschreibung
717.029	717.073	8	Montageblock rechtwinklig
717.030	717.074	4	Punkt Amboss
717.031	717.075	2	Punkt Amboss lang
717.036	717.077	3	Montageblock für Federachse
717.040	717.081	2	Prisma 120°
717.042	717.083	2	Prisma 90°
717.034	717.050	4	Montageblock Seite Raster 25
717.035	717.056	4	Montageblock Ende Raster 25
717.097	717.098	2	Profil 110 mm
717.018	717.062	2	Profil 160 mm
717.024	717.068	2	Profil 310 mm
717.025	717.069	2	Profil 460 mm
380.304		8	Absteckbuchse mit Bund Raster 25
995.087		8	Schraube M6x25 DIN 7991 VA A4
717.000		3	Achse 60 mm für Klemmfeder
717.004		2	Achse 50 mm für Klemmfeder
717.010		3	Klemmfeder kurz
717.011		2	Klemmfeder lang
991.158		1	Stiftschraubendreher 2 mm
991.161		1	Stiftschraubendreher 4 mm
851.899		1	Etui DF-System DM-400X/4xxXY

Profilen

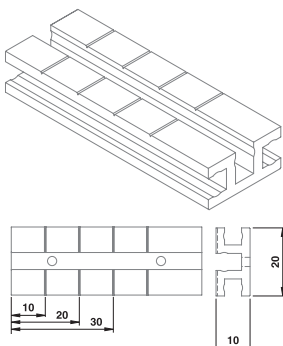

Best.-Nr. Beschreibung

717.015	Profil 56 mm Schwarz
717.016	Profil 88 mm Schwarz
717.097	Profil 110 mm Schwarz
717.017	Profil 120 mm Schwarz
717.027	Profil 152 mm Schwarz
717.018	Profil 160 mm Schwarz
717.019	Profil 184 mm Schwarz
717.020	Profil 210 mm Schwarz
717.021	Profil 216 mm Schwarz
717.022	Profil 246 mm Schwarz
717.023	Profil 260 mm Schwarz
717.024	Profil 310 mm Schwarz
717.026	Profil 344 mm Schwarz
717.025	Profil 460 mm Schwarz

Best.-Nr. Beschreibung

717.059	Profil 56 mm Silber
717.060	Profil 88 mm Silber
717.098	Profil 110 mm Silber
717.061	Profil 120 mm Silber
717.071	Profil 152 mm Silber
717.062	Profil 160 mm Silber
717.063	Profil 184 mm Silber
717.064	Profil 210 mm Silber
717.065	Profil 216 mm Silber
717.066	Profil 246 mm Silber
717.067	Profil 260 mm Silber
717.068	Profil 310 mm Silber
717.070	Profil 344 mm Silber
717.069	Profil 460 mm Silber

Best.-Nr. Beschreibung

717.044	Schraube und Adapter Raster 16
---------	--------------------------------

Best.-Nr. Beschreibung

717.008	Montagehilfe für Schrauben
---------	----------------------------

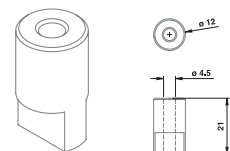

Verbindungselemente

Best.-Nr. Beschreibung

717.033 Montageblock Seite Raster 16 Schwarz
717.043 Montageblock Seite Raster 16 Silber

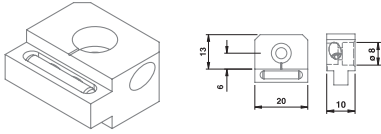

Best.-Nr. Beschreibung

717.034 Montageblock Seite Raster 25 Schwarz
717.050 Montageblock Seite Raster 25 Silber

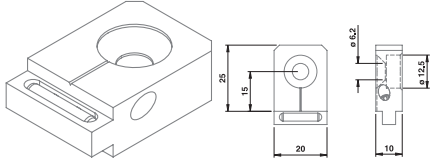

Best.-Nr. Beschreibung

717.028 Montageblock Ende Raster 16 Schwarz
717.072 Montageblock Ende Raster 16 Silber

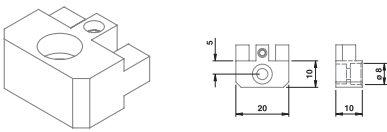

Best.-Nr. Beschreibung

717.035 Montageblock Ende Raster 25 Schwarz
717.056 Montageblock Ende Raster 25 Silber

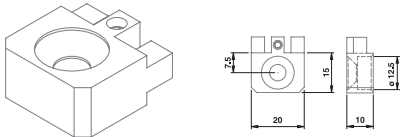

Best.-Nr. Beschreibung

380.301 Absteckbuchse mit Bund Raster 16
380.304 Absteckbuchse mit Bund Raster 25

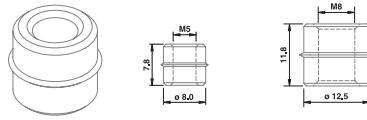

Best.-Nr. Beschreibung

717.032 Montageblock 45° Schwarz
717.076 Montageblock 45° Silber

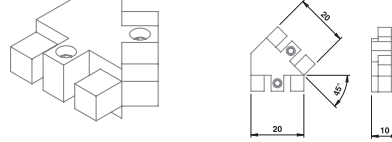

Best.-Nr. Beschreibung

717.029 Montageblock rechteckig Schwarz
717.073 Montageblock rechteckig Silber

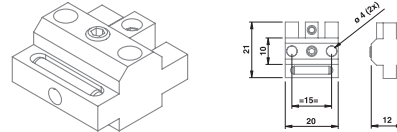

Best.-Nr. Beschreibung

717.039 Montageblock V rechth. Schwarz
717.080 Montageblock V rechth. Silber

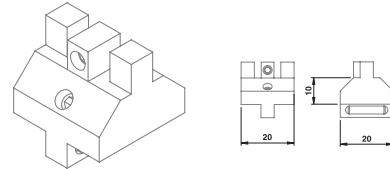

Best.-Nr. Beschreibung

717.047 Scharnier Ende Schwarz
717.085 Scharnier Ende Silber

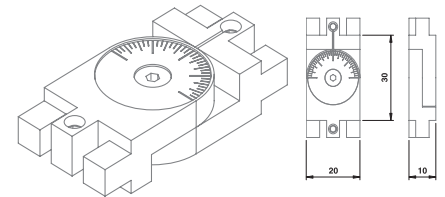

Best.-Nr. Beschreibung

717.048 Scharnier Seite Schwarz
717.086 Scharnier Seite Silber

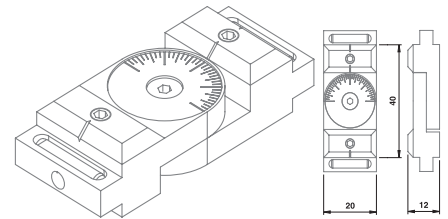

Best.-Nr. Beschreibung

717.049 Scharnier Kombi Schwarz
717.087 Scharnier Kombi Silber

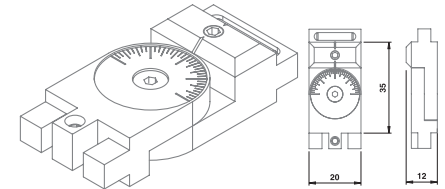

Verstellelemente

Best.-Nr. Beschreibung

717.030 Punkt Amboss Schwarz
717.074 Punkt Amboss Silber

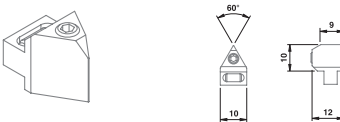

Best.-Nr. Beschreibung

717.042 Prisma 90° Schwarz
717.083 Prisma 90° Silber

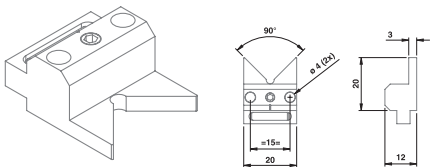

Best.-Nr. Beschreibung

717.031 Punkt Amboss lang Schwarz
717.075 Punkt Amboss lang Silber

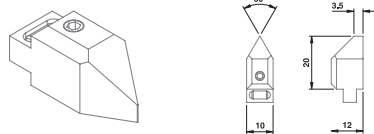

Best.-Nr. Beschreibung

717.040 Prisma 120° Schwarz
717.081 Prisma 120° Silber

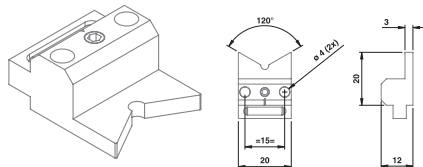

Best.-Nr. Beschreibung

717.099 Amboss mit Achse ø3 Schwarz
717.100 Amboss mit Achse ø3 Silber

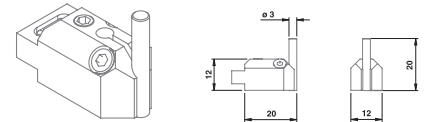

Best.-Nr. Beschreibung

717.041 Prisma halb 120° Schwarz
717.082 Prisma halb 120° Silber

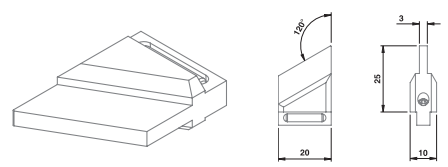

Best.-Nr. Beschreibung

717.045 Stützecke Schwarz
717.084 Stützecke Silber

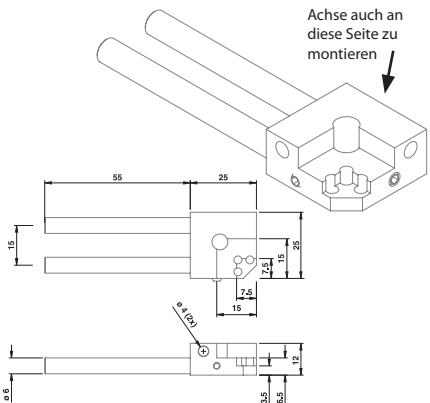

Best.-Nr. Beschreibung

717.037 Montageblock f. 2 Achsen Schwarz
717.078 Montageblock f. 2 Achsen Silber

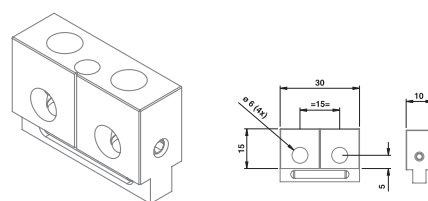

Best.-Nr. Beschreibung

717.002 Achse ø6/ø4 l=70 mm

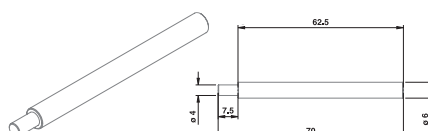

Best.-Nr. Beschreibung

717.038 Montageblock f. 3 Achsen Schwarz
717.079 Montageblock f. 3 Achsen Silber

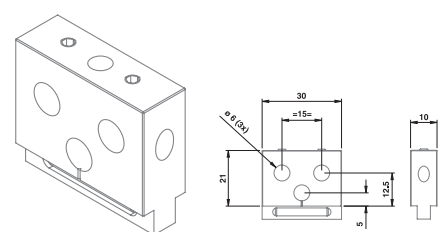

Best.-Nr. Beschreibung

717.046 Exzentrische Stützscheibe ø14

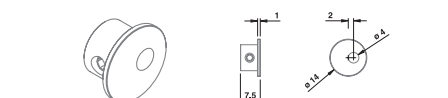

Verstelelemente

Best.-Nr. Beschreibung

717.007 Achse mit Stütze 2x10 mm

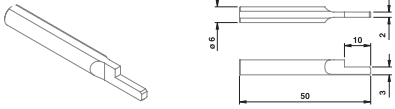

Best.-Nr. Beschreibung

717.003 Achse $\phi 6$ l=70 mm

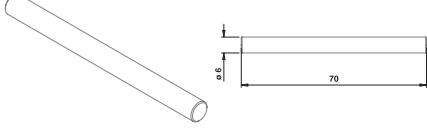

Best.-Nr. Beschreibung

717.005 Achse mit Stütze 2x10 mm

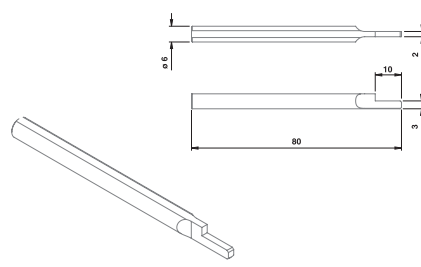

Best.-Nr. Beschreibung

717.006 Achse mit Stütze 6x10 mm

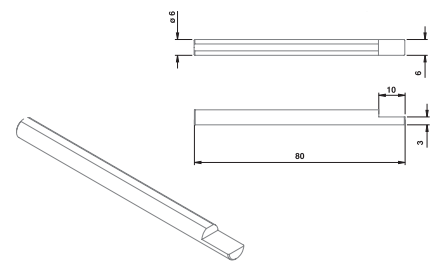

Befestigungselemente

Best.-Nr. Beschreibung

717.014 Klemmfeder gebogen 50 mm

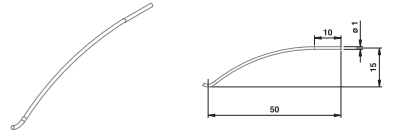

Best.-Nr. Beschreibung

717.051 Halter Klemmfeder

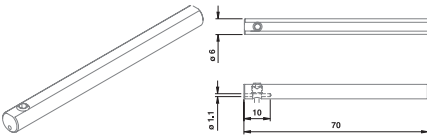

Best.-Nr. Beschreibung

717.101 Klemmstück $\phi 6$

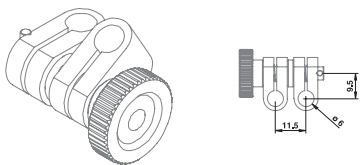

Best.-Nr. Beschreibung

717.004 Achse 50 mm für Klemmfeder

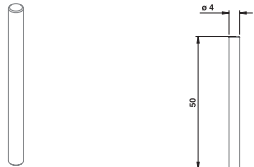

Best.-Nr. Beschreibung

717.009 Zentrierachse $\phi 6$ 60°

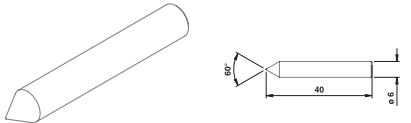

Best.-Nr. Beschreibung

717.055 Prismen-Einheit $\phi 16 \times 120^\circ$

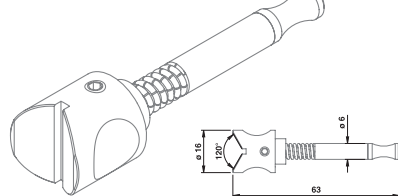

Best.-Nr. Beschreibung

717.012 Klemmfeder gerade 50 mm



Best.-Nr. Beschreibung

717.010 Klemmfeder kurz

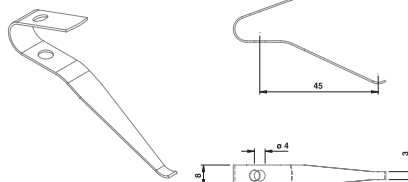

Best.-Nr. Beschreibung

717.000 Achse 60 mm für Klemmfeder

717.001 Achse 90 mm für Klemmfeder

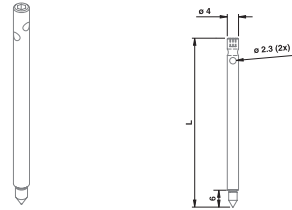

Best.-Nr. Beschreibung

717.052 Zentrierpunkt $\phi 12 \times 60^\circ$

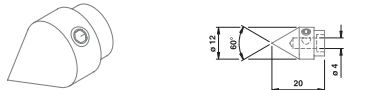

Best.-Nr. Beschreibung

717.054 Zentrier-Einheit $\phi 12 \times 60^\circ$

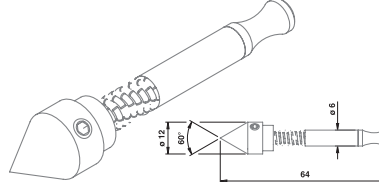

Best.-Nr. Beschreibung

717.053 Prisma $\phi 16 \times 120^\circ$

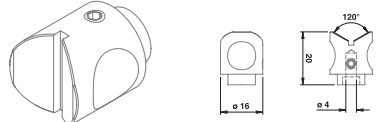

Best.-Nr. Beschreibung

717.013 Klemmfeder gebogen 30 mm

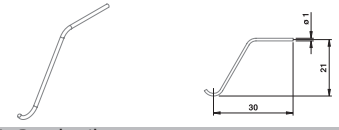

Best.-Nr. Beschreibung

717.011 Klemmfeder lang

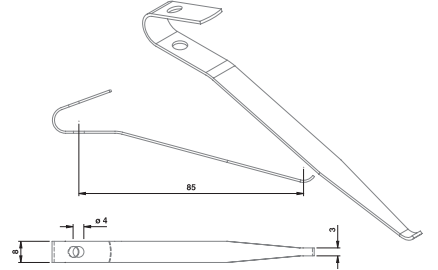

Best.-Nr. Beschreibung

717.036 Montageblock für Federachse Schwarz

717.077 Montageblock für Federachse Silber

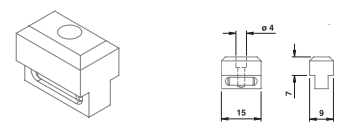

Spiegel

Best.-Nr. Beschreibung

717.091 Spiegelsatz 45° 25x25 mm Schwarz

717.092 Spiegelsatz 45° 25x25 mm Silber

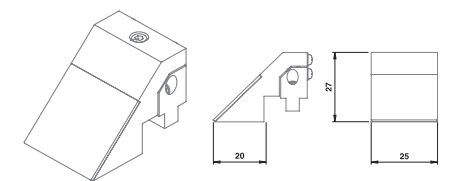

Best.-Nr. Beschreibung

717.093 Spiegelsatz 90° 25x25 mm Schwarz

717.094 Spiegelsatz 90° 25x25 mm Silber

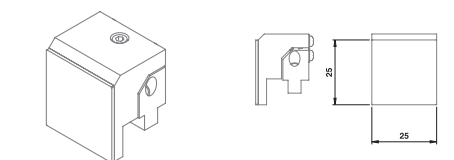

*Spezielle Elemente und Modifikationen sind auf Anfrage lieferbar.



ISO 9001

SGM Schut Geometrische Messtechnik GmbH
Gutenbergstraße 5
D-78647 Trossingen
Deutschland
Tel: 07425 - 312 66
E-Mail: SGMD@Schut.com

SGM AG Schut Geometrische Messtechnik
Badstrasse 5
8212 Neuhausen am Rheinfall
Schweiz
Tel: 052 624 00 37
E-Mail: SGMCH@Schut.com